





用户手册



注意、小心、以及警告

 **注意：**“注意”表示重要的信息，可以帮助您更好地使用您的智能手机。

 **小心：**“小心”表示存在硬件损坏或数据丢失风险，告知您如何避免出现问题。

 **警告：**“警告”表示存在财产损失、人身伤害甚至死亡的危险。

本文档中的信息如有变更，恕不另行通知。

© 2009 Dell Inc. 保留所有权利。

未经 Dell Inc. 书面同意，严禁以任何形式复制这些资料。

本文中使用的商标：Dell 和 DELL 标志是 Dell Inc. 的商标；蓝牙是归蓝牙 SIG Inc. 所有的注册商标，Dell 依照许可使用。

本文档中使用的其他商标和商品名称是指拥有这些标志和名称的实体或它们的产品。Dell Inc. 对于自身商标和商品名称之外的其他商标和商品名称不享有任何所有权收益。

本出版物制作完毕后，产品的设计、图像和其他描述可能会发生变化。

2009 年 7 月

目录

在使用您的智能手机之前	7	更换 SIM 卡	15
安全警告	7	更换 microSD 卡	17
关于无线电频率能量的 一般性声明	8	Mini3i 智能手机附件	18
正确废弃	8	Mini3i 智能手机功能	20
设置您的智能手机	9	正面概览	20
准备事项	9	背面概览	20
激活手机服务	9	左侧概览	21
初次设置智能手机	9	右侧概览	22
维护您的智能手机	13	状态栏	23
电池充电	13	使用触摸屏	25
取出电池	14	输入文本或数字	27
更换电池	14	选择输入法	27

使用全键盘输入法输入文本 . . .	28	日期和时间设置	39
切换语言	28	位置设置	42
输入数字和符号	29	语言设置	43
退出输入面板	29	配置文件设置	44
使用全屏手写输入法	29	使用 Mini3i 智能手机	48
使用 4x4 Keyboard	31	使用拨号器	48
了解睡眠模式	32	接听来电	53
了解手机锁定	32	访问通话记录	54
使用主画面	34	了解呼叫设置	55
连接到互联网	36	固定拨号 (FDN) 列表	57
选择移动数据网络	36	呼叫限制	58
了解手机基本设置	36	呼叫转移	59
显示设置	37	其他基本呼叫设置	60

使用快速拨号	60	转到 URL	68
为拒接的来电编辑短信	62	放大和缩小	70
使用语音信箱	62	窗口概览	72
使用呼入计时器	63	书签	72
了解智能手机设置	63	访问浏览器选项	75
管理蓝牙连接	63	更改浏览器设置	76
了解网络设置	65	使用电子邮件功能	78
配置移动网络	65	 	
 		139 信箱简介	78
设置安全选项	66	 	
管理 SD 卡和手机存储	67	管理电子邮件帐户	79
 		从 139 邮箱、21cn 或 Gmail	
使用互联网功能	68	添加帐户	79
 		设置和编辑帐户	80
可用的移动梦网服务	68	删除帐户	82
使用互联网浏览器	68		

管理电子邮件	82	从歌曲创建铃声	92
发送电子邮件	82	了解音乐播放器	93
接收电子邮件	83	浏览和播放视频	94
删除邮件	84	管理视频	95
永久删除电子邮件	85	使用视频播放器	97
使用飞信	85	使用照片应用程序	97
管理飞信帐户和消息	86	浏览照片	98
更改飞信设置	87	管理照片文件	100
使用我的收藏	88	更改照片设置	102
浏览和播放音乐	88	使用相机	104
管理音乐文件	90	相机模式	104
创建播放列表	90	使用视频录制模式	105
管理播放列表	92	使用录音机应用程序	106

使用应用程序	107	签名.	115
消息收发	107	日历	116
阅读未读消息	107	日历视图	116
回复消息	107	使用日历	119
向联系人发送消息	107	隐藏结束的事件	120
向消息中添加更多内容	109	设置默认视图	121
打开文件夹视图	110	设置提示和通知	121
备份消息	110	设置默认提醒	122
恢复数据	111	闹钟	122
消息收发设置	112	计算器	126
截止时间	113	文件管理器	126
请求阅读报告	113	便笺	132
自动取回	113	任务列表	135
漫游时自动取回	114		
数据连接	114		
服务中心	115		

目录

世界时钟	136	DCD	141
时钟设置	138	DCD 设置	142
应用程序	138	连接	142
程序管理器	138	滚动	142
工具箱	138	已读项目显示	142
搜索	138	关闭 DCD 窗口	142
使用搜索	139	PC 同步工具	142
选择搜索首选项	139	安装 Active Sync	142
高级搜索	139	备份 MicroSD 卡内的预装内容	143
索引统计	140	安装 PC 同步软体	143
备份	140	连接智能手机	144
备份	140	使用 PC 同步工具	144
恢复	141	Index	146

在使用您的智能手机之前

安全警告

在使用您的手机之前，请仔细阅读下面的安全警告。

- 本设备在使用时应由随机提供的电池充电器和 / 或电源单元供电。其它用法将导致关于此产品的认证失效并可能导致危险。
- 在飞机上应关闭手机的电源。在飞机上使用手机对于飞机飞行非常危险、可能破坏移动网络、并且可能违法。若不遵循此注意事项，可能导致暂停或拒绝为违反者提供移动电话服务、诉讼或者两者。
- 不要在加油站使用手机或手机设备。
- 在油库、加油站、化工厂或正在进行爆破的场所，遵守关于无线电设备的使用规定。
- 您必须始终正确控制自己的车辆。驾驶时务必遵循下列安全预防措施：

- 不要在驾驶时使用手机或麦克风。
- 将车停在安全的地方后再使用手机。
- 不要对着免提麦克风讲话，否则会分散您的驾驶精力。
- 除非遇有紧急情况，否则不要将车停在高速公路的紧急停车带上拨打或接听电话。



注意：在电流不稳定的地区，建议您将充电器插入 AVR（交流电压调节器），而不直接插入电源插座。电源电流波动可能会损坏充电器和 / 或设备。

在使用您的智能手机之前

关于无线电频率能量的一般性声明

本手机包含发射器和接收器。在开机状态下，它接收和发射无线电频率 (RF) 的能量。使用手机进行通讯时，处理您通话的系统控制手机发射 RF 能量的功率大小。

正确废弃



带叉的垃圾箱符号表示产品（电气和电子设备）不应在普通垃圾站废弃。请参阅当地关于电气设备废弃的管理规定。

设置您的智能手机

感谢您购买 Dell Mini 3i。请务必仔细阅读本手册，并妥善保管以备日后参考。

准备事项

为使用此手机的所有功能，您需要：

- 向运营商申请无线服务计划
- 互联网连接
- 配备 USB 2.0 端口的计算机

激活手机服务

您必须先激活手机，然后才能使用手机的各项功能。为激活手机，您必须：

- 向您所在区域的服务运营商申请服务计划
- 在网络中注册您的手机

如果您是从服务运营商处购买的本手机，在购买过程中可能已经激活。

初次设置智能手机

此手机在出厂时有些组件未安装（如电池，有时还有 SIM 卡）。在使用您的智能手机之前，您需要安装这些部件并对电池充电。

初次设置您的手机：

1 打开后盖。

将手指放入凹槽，提起并取下后盖。

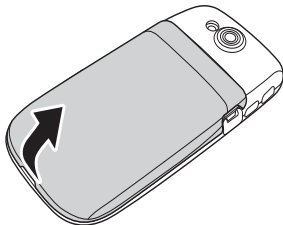

2 安装 SIM 卡。

a 向外转动 SIM 卡锁杆。

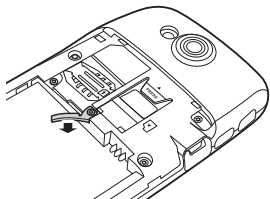

- b** 使 SIM 卡金属触点朝下，将卡放入 SIM 卡槽。



注意：为确保安装正确，将卡的切角对准 SIM 卡槽。

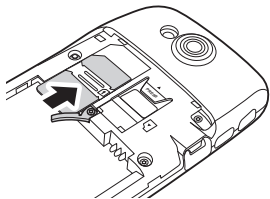

- c** 转动 SIM 卡锁杆，使其恢复原位以锁定 SIM 卡。

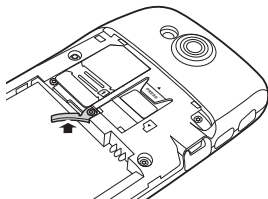

3 安装 microSD 卡。

- a** 使 microSD 卡的金属触点朝下。
b 将 microSD 卡装入 microSD 卡槽。

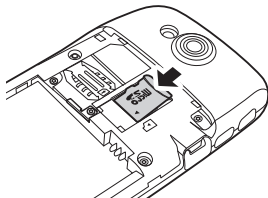

4 安装电池。

将电池上的金属触点对准电池槽上的触点，装入电池。

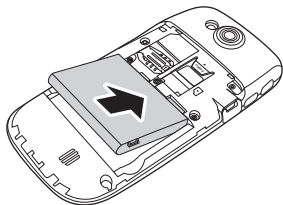

5 装上后盖。

将后盖上的锁片插入手机上的凹槽，盖上后盖。

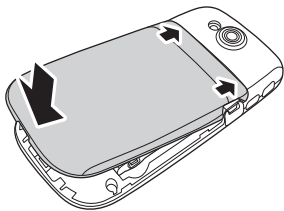

6 电池充电。



小心：请勿使用未获认可的充电器，否则可能损坏您的手机并导致保修失效。



注意：电池需经过至少一次充放电过程，才能达到其最佳性能。

- a 使用 Mini-USB - USB 线时，将电源适配器的一端插入电源插座，然后将另一端插入手机。

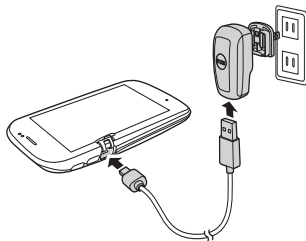

设置您的智能手机

- b** 对手机充电至少 2 个小时。检查状态栏中的充电指示器，确保手机电池充满电。

7 打开手机电源。

按住电源按钮 2 秒。

维护您的智能手机

本节介绍如何对电池充电和如何更换智能手机中的组件（SIM 卡、microSD 卡、以及电池）。

电池充电



小心：请勿使用未获认可的充电器，否则可能损坏您的手机并导致保修失效。



注意：电池需经过至少一次充放电过程，才能达到其最佳性能。

- 1 确保已安装电池。

- 2 使用 Mini-USB - USB 线时，将电源适配器的一端插入电源插座，然后将另一端插入手机。

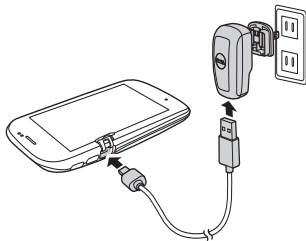

- 3 对手机充电 2 个小时。确保手机电池充满电。
- 4 充电完毕时，按住电源按钮 2 秒以退出充电画面。

取出电池

- 1 将手指放入凹槽，提起并取下后盖。
- 2 将手指放入凹槽，提起并取出电池。

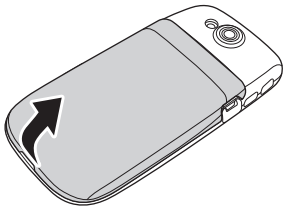

- 3 将手指放入凹槽，提起并取出电池。

更换电池

- 1 将电池上的金属触点对准电池槽上的触点，装入电池。

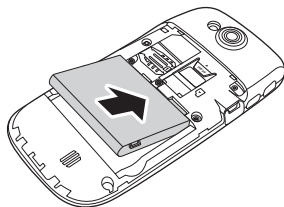

- 2 装上后盖。

更换 SIM 卡

- 1 将手指放入凹槽，提起并取下后盖。

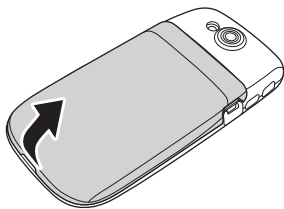

- 2 从电池槽中取出电池（参见第 14 页的“取出电池”）。

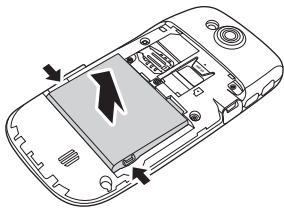

- 3 向外转动 SIM 卡锁杆以松开卡，然后从 SIM 卡槽中取出 SIM 卡。

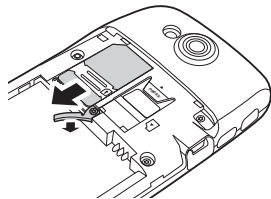

- 4 使 SIM 卡金属触点朝下，将卡放入 SIM 卡槽。



注意：为确保安装正确，将卡的切角对准 SIM 卡槽。

维护您的智能手机

- 5 将 SIM 卡装入 SIM 卡槽。确保其完全到位。

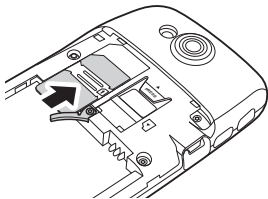

- 6 转动 SIM 卡锁杆，使其恢复原位以锁定 SIM 卡。

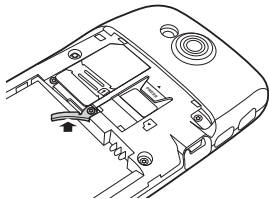

- 7 装上后盖。

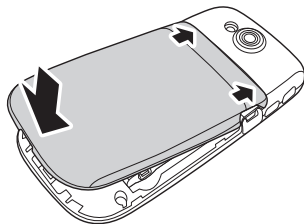

更换 microSD 卡

- 1 将手指放入凹槽，提起并取下后盖。

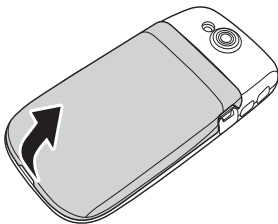

- 2 按下 microSD 卡槽顶部的释放锁片，取出 microSD 卡。

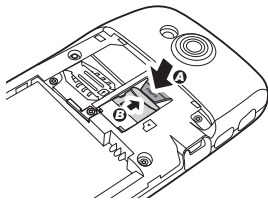

- 3 使 microSD 卡的金属触点朝下。

- 4 将 microSD 卡装入 microSD 卡槽。确保 microSD 卡完全到位。

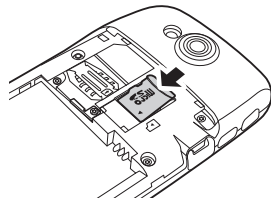

- 5 装上后盖。

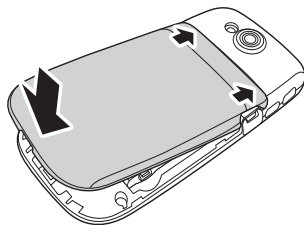

Mini3i 智能手机附件

您的智能手机可能随附下列附件：

- **Mini-USB 耳机** -- 用于听音乐或通话。对方可通过集成的麦克风听到您的声音。如要使用耳机，请将其连接到 Mini-USB 端口（参见第 21 页的“左侧概览”）。
- **手写笔** -- 允许您利用屏幕键盘和手写工具快速输入文本（参见第 27 页的“选择输入法”）。

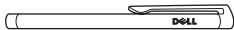

- **USB - Mini-USB 数据线** -- 允许您将智能手机连接到计算机以传送文件和同步数据（参见第 142 页的“PC 同步工具”）。

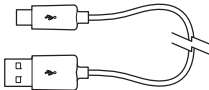

注意：USB - Mini-USB 线还可用于连接到电源适配器以对电池充电。

- **电源适配器** -- 用于对电池充电（参见第 13 页的“电池充电”）。

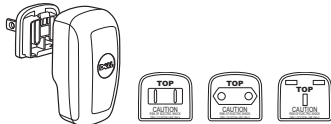

注意：此智能手机随附的电源适配器接头的类型和型号可能因销售地域不同而存在差异。

- **微纤维手机套** - 不使用手机时将其放入手机套中以保护手机，以及在必要时清洁屏幕。

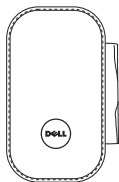

△ 小心：请勿使用溶剂、水或其他液体清洁您的智能手机。根据设计，随附的相机套应干燥使用。液体可能损坏您的智能手机并导致保修失效。

Mini3i 智能手机功能

正面概览

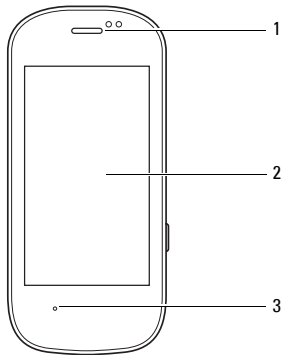

- 1 **扬声器** -- 用于收听手机通话
- 2 **液晶面板** -- 显示手机图像。
- 3 **麦克风** -- 用于语音通话。

背面概览

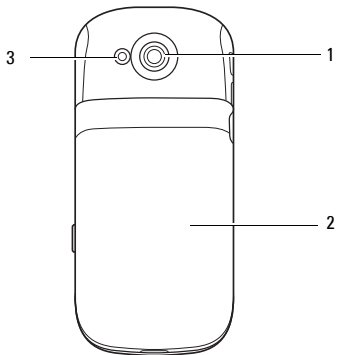

- 1 **相机** -- 用于拍摄照片和视频。
- 2 **后盖** -- 盖住电池、SIM 卡、以及 microSD 卡槽。
- 3 **相机闪光灯** -- 用于在弱光条件下拍照。

左侧概览

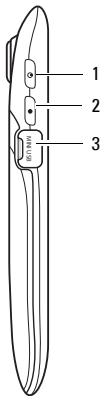

- 1 电源 / 锁定按钮** -- 短按（当显示屏激活时）：锁定或解锁显示屏。
短按（当显示屏处于睡眠模式时）：激活显示屏。
长按：开机 / 关机。
- 2 主画面 / 返回按钮** -- 短按：每次后退一个画面。
长按：返回主画面。
- 3 Mini-USB 端口** -- 用于对手机充电、连接到计算机、以及连接耳机。

右侧概览

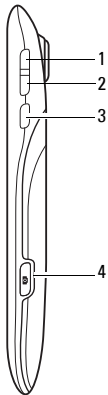

- 1 增大音量** -- 按下时增大音量。
- 2 减小音量** -- 按下时减小音量。
- 3 选项按钮** -- 短按时打开选项菜单。
- 4 相机按钮** -- 按下时激活相机以拍摄照片或视频。

状态栏



状态栏显示在画面顶部。状态栏上显示一些图标，告知您新消息、近期日历事件、闹钟或其他一些重要信息。

下表列出了状态图标：

状态图标

图标	信息
	新电子邮件
	新短信或彩信
	新即时消息
	新语音邮件
	已设置闹钟
	GPS 已启用
	GPS 已连接
	同步
	同步错误
	拨出电话

图标 信息



未接来电



有来电



启用了来电转移



扬声器电话开启



麦克风静音



安静模式



震动模式



USB 已连接



蓝牙已连接



蓝牙已启用

图标 信息



电池电量全满



电池电量 20%



电池正在充电



最佳信号强度



一半信号强度



没有信号



microSD 卡已安装

使用触摸屏



本节介绍如何使用触摸屏。

- **选择** -- 如要选择一个项目或打开一个应用程序，请用手指点击该项目或应用程序。

如要返回上一画面，请点击**返回**图标。

如要返回主画面，请点击**主画面**图标。



- 1  主画面图标
- 2  返回图标
- 3 选项面板

- **选项面板** -- 根据当前选择的应用程序提供更多选项。点击并按住一个选项 1 秒后松开，可查看包含可用功能的弹出菜单。
- **弹出菜单** -- 列出当前选择的应用程序可使用的功能。您可以在菜单中向上或向下滚动，以查看所有可用的功能。
- **放大 / 缩小** -- 如要放大或缩小当前画面，可以使用您所用程序的缩放图标。



注意：在浏览器和图片查看器模式下，允许通过多次触摸来放大屏幕上的图像或使其最小化。

• 拖动项目 --

如要在屏幕上移动项目，请点击击然后将该项目拖动到所需的位置。



• 向上或向下滚动 --



如要在屏幕上的列表或页面中向上或向下滚动，请在屏幕上向上或向下滑动手指。

• 向右 / 向左滚动 --



如要在菜单中向右或向左滚动或者返回上一菜单，请在屏幕上向右或向左滑动手指。

输入文本或数字

当启动的程序或选择的字段需要输入文本或数字时，会自动显示输入面板。您可以选择输入法，然后开始输入文本。在输入文本时，手机可能自动建议词语或常用的短语。

此手机支持多语言输入，提供下列输入法：

- 全键盘输入法
- 全屏手写输入法
- 4x4 键盘输入法

选择输入法

- 1 在一个便笺或新联系人中点击一个文本字段，打开输入面板。
- 2 点击**切换输入法**图标以打开切换输入法画面。
- 3 点击所需的输入法。



- 1 输入面板
- 2 切换输入法图标



键盘



全屏手写



4 x 4 键盘

使用全键盘输入法输入文本

键入时，每个字母都显示在您的拇指或手指上方。从按键上移开手指后，字母才会输入。

- 1 在一个便笺或新联系人中点击一个文本字段，打开输入面板。
- 2 点击**切换输入法**图标，选择**全键盘输入法**作为输入法。

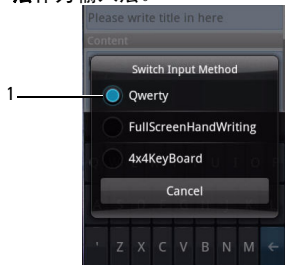

1 切换输入法菜单

- 3 点击键盘上的按键以输入文本。

切换语言

点击**语言**图标，切换英语和简体中文。

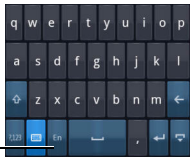

- 1 语言图标



En 英语

🇨🇳 简体中文

输入数字和符号

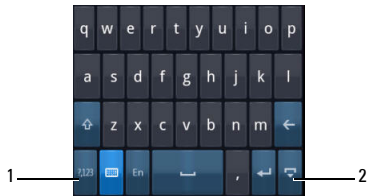
点击**数字和符号**图标，切换到数字和符号输入。



- 1  数字和符号图标
- 2  退出图标

退出输入面板

点击**退出**图标退出输入面板。

使用全屏手写输入法

全屏手写输入法允许在整个屏幕上手写。

- 1 在一个便笺或新联系人中点击一个文本字段，打开输入面板。
- 2 点击**切换输入法**图标，选择**全屏手写输入法**作为输入法。
- 3 使用手写笔或手指在屏幕的任意位置上书写。从屏幕上提起手写笔或手指后，手写内容立即转换为文本。

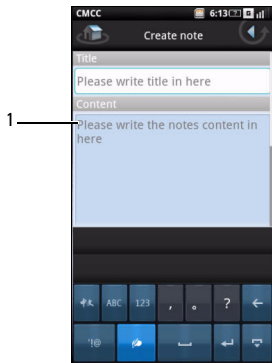

1 屏幕



切换输入法图标



点击**语言**图标，切换英语和简体中文。



点击**数字和符号**图标，切换到数字和符号输入。



点击**退出**图标退出输入面板。

使用 4x4 Keyboard

在 4x4 键盘输入法中，也可以通过键入与数字键盘上文本相似的字母来输入文本。

- 1 在一个便笺或新联系人中点击一个文本字段，弹出输入面板。
- 2 点击**切换输入法**图标，选择 **4x4 键盘输入法**作为输入法。
- 3 使用手写笔或手指触动键盘上的按键。键盘四周出现字符、数字或符号。



- 1 所选按键的文本出现在高亮区域中。
- 4 反复触动按键以切换不同的字符、数字或符号。
- 5 点击所需的字符、数字或符号，将其立即插入。
- 6 点击**退出**图标退出输入面板。

了解睡眠模式

一段时间不使用后，屏幕进入睡眠状态（显示屏不显示任何图像）。在睡眠模式下，手机消耗的电池电量减少。

唤醒手机

如要唤醒手机，可以按**开机 / 关机**或者**返回 / 主画面**按钮。

了解手机锁定

不通话时，您可以锁定控制按钮和屏幕，以确保安全和避免意外触动。

锁定手机

- 1 在主画面中点击**设置**图标，然后点击**安全、手机锁定设置**以打开**手机锁定设置**画面。
- 2 选中手机锁定复选框，启用手机锁定功能。
- 3 输入 4-8 位手机锁定密码。

解锁手机

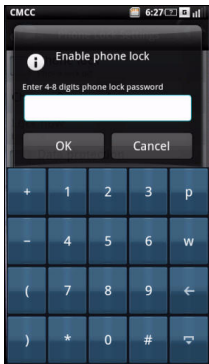











- 4 点击**确定**保存，然后退回上一画面。
- 5 选择**立即锁定**以锁定手机。













- 1 输入 4-8 位手机锁定密码。
- 2 点击**解锁**以解锁手机。

使用主画面

在主画面中，您可以访问手机中所有可用的应用程序。此手机提供下列应用程序：

应用程序	说明
 移动音乐	提供丰富的移动音乐体验，并且可管理在线音乐和本地音乐的播放列表。
 飞信	向朋友发送免费消息，享受低费用语音组聊天和手机与计算机间文件交换。
 139 邮箱	139 邮箱允许您使用手机号码作为电子邮件帐户，通过互联网、短信、彩信或 WAP 移动互联网来收发消息。
 移动梦网	提供运动、娱乐、新闻、铃声、游戏、图像、视频等门户网站的链接。
 浏览器	用于连接到互联网。
 设置	设置连接、网络、基本功能和应用程序。
 拨号器	拨打电话，查看最近的来电和所有联系人。或者，使用数字键盘手动拨号。
 消息收发	收发短信。
 日历	设置提示，以便向您提醒相关的事件、约会和截止时间等。
 联系人	查看、搜索、添加、更改或删除联系人。

应用程序	说明
 我的收藏	包括音乐、视频、图片、魔盒等其他文件。
 录音机	允许您录制音频。
 闹钟	设置、添加或删除闹钟。
 计算器	执行简单的计算。
 文件管理器	访问、使用和管理手机或 MicroSD 卡中的文件。
 便笺	允许您记录便笺。
 任务列表	时间管理程序，允许您为任务添加时间、日期、优先级和状态。
 世界时钟	通过添加您关注的城市的时钟，查看全球城市时间。
 搜索	搜索手机或 SIM 卡中的内容。
 备份	备份手机中的数据。万一数据丢失，可恢复原来的数据。
 应用程序	包括程序管理器和工具箱等应用程序。

移动主画面上的项目

- 1 如要从主画面移动项目，可以触动并按住该项目，直至显示删除图标。



- 1 删除图标
- 2 按住并拖动项目到新位置。

从主画面删除项目

- 1 如要从主画面删除项目，可以触动并按住该项目，直至显示删除图标。
- 2 点击删除图标以删除所选的项目。

连接到互联网

此手机可通过移动数据网络连接互联网。

选择移动数据网络

您可以通过 EDGE 或 GPRS 网络连接到互联网。关于是否可用，请检查运营商的网络覆盖范围。

了解手机基本设置

本节介绍如何在手机上更改基本设置。

在主页面中，点击**设置**图标以打开**设置**画面。



显示设置

您可以利用显示设置来调整屏幕亮度、屏幕超时和屏幕锁定设置。

启用自动亮度：

- 1 在主画面中，点击**设置**图标以打开**设置**画面。

- 2 在手机基本设置部分，点击**显示设置**以打开**显示设置**画面。



- 3 在亮度设置部分，点击**自动亮度**复选框以启用自动亮度。

手动设置亮度：

- 1 在主画面中，点击**设置**图标以打开设置画面。
- 2 在手机基本设置部分，点击**显示设置**以打开显示设置画面。
- 3 在亮度设置部分，点击**亮度**以打开亮度面板。

 **注意：** 确保不选中自动亮度复选框。

- 4 使用手指或手写笔在亮度面板上向左或向右移动滑块以调整亮度。

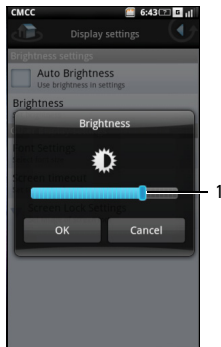

- 1 滑块

- 5 点击**确定**保存，然后退出**亮度**面板。

设置屏幕超时:

- 1 在主画面中, 点击**设置**图标以打开设置画面。
- 2 在手机基本设置部分, 点击**显示设置**以打开显示设置画面。
- 3 在其他显示设置部分, 点击**锁屏时间**以打开屏幕超时面板。

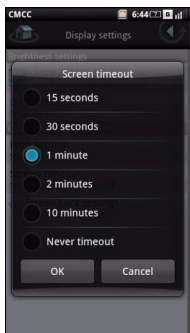

- 4 点击**时间**, 手机将在空闲此段时间后关闭屏幕。可用的选项包括**15 秒**、**30 秒**、**1 分钟**、**2 分钟**、**10 分钟**和**从不**。
- 5 点击**确定**保存, 然后退出**屏幕超时**面板。

日期和时间设置

您可以利用日期和时间设置来设置日期、时间、时区和格式。

设置日期:

- 1 在主画面中, 点击**设置**图标以打开**设置**画面。
- 2 在手机基本设置部分, 点击**日期和时间设置**以打开日期和时间设置画面。

- 3 在设置日期和时间部分，点击**设置日期**以打开更改日期面板。

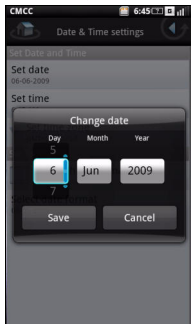

- 4 在每个字段向上或向下滑动手指以更改日、月或年。
- 5 点击**保存**以保存更改，然后退出 **C 更改日期**面板。

设置时区：

- 1 在主画面中，点击**设置**图标以打开设置画面。

- 2 在手机基本设置部分，点击**日期和时间设置**以打开日期和时间设置画面。
- 3 在设置日期和时间部分，点击**设置时区**以打开设置时区画面。
- 4 在屏幕上向上或向下滑动手指以查看整个国家（地区）/时区列表。
- 5 点击以选择所需的时区。

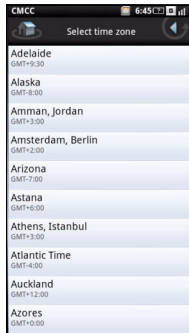

设置时间：

- 1 在主画面中，点击**设置**图标以打开设置画面。
- 2 在手机基本设置部分，点击**日期和时间设置**以打开日期和时间设置画面。
- 3 在设置日期和时间部分，点击**设置时间**以打开更改时间面板。
- 4 在时和分字段上向上或向下滑动手指以更改时间或切换 am 或 pm 字段。

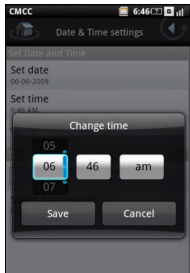

- 5 点击**保存**以保存更改，然后退出更改时间面板。

使用 24 小时格式：

- 1 在主画面中，点击**设置**图标以打开设置画面。
- 2 在手机基本设置部分，点击**日期和时间设置**以打开日期和时间设置画面。
- 3 点击选中**使用 24 小时格式**复选框以使用 24-小时格式。

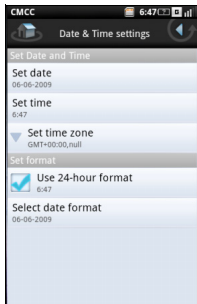

选择日期格式：

- 1 在主画面中，点击**设置**图标以打开设置画面。
- 2 在**手机基本设置**部分，点击**日期和时间设置**以打开日期和时间设置画面。
- 3 点击**选择日期格式**以打开**选择日期格式**面板。
- 4 在列表中点击所需的日期格式。

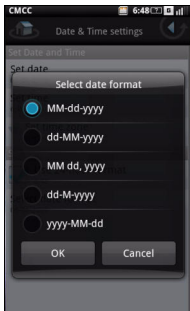

- 5 点击**确定**保存，然后退出**选择日期格式**面板。

位置设置

选择确定位置所需的资源。

设置位置：

- 1 在主画面中，点击**设置**图标以打开设置画面。
- 2 在手机基本设置部分，点击**我的位置**以打开**我的位置**画面。
- 3 点击选中相应的复选框以开启移动网络或 GPS 卫星。

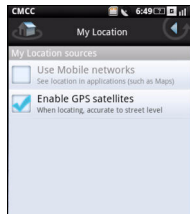

语言设置

选择显示语言：

- 1 在主画面中，点击**设置**图标以打开设置画面。
- 2 在手机基本设置部分，点击**语言**、**选择语言**以打开语言画面。
- 3 在列表中点击**选择语言**以选择所需的语言，包括英语或简体中文。选择后，自动退出画面。



激活输入法：

- 1 在主画面中，点击**设置**图标以打开设置画面。
- 2 在手机基本设置部分，点击**语言**以打开语言画面。
- 3 点击**输入法**以打开**输入法**画面。
- 4 点击相应的复选框以选中要激活的输入法。

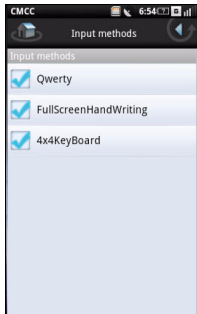

- 5 点击**返回**图标保存，然后退出输入法画面。

配置文件设置

您可以使用配置文件设置将手机设定在特定预设配置。

选择要使用的配置文件：

- 1 在主画面中，点击**设置**图标以打开设置画面。
- 2 在**手机基本设置**部分，点击**配置文件**以打开**配置文件**画面。**配置文件**图标出现在所选的配置文件旁边。配置文件包括正常、震动、安静、会议、飞行模式和睡眠。

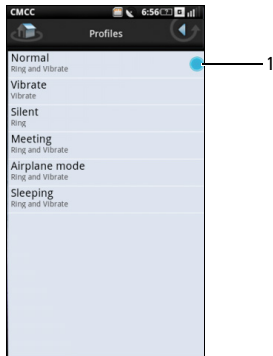

1  **配置文件图标**

3 点击所需的配置文件以进入**编辑配置文件**画面。

- 4 您可以通过点击菜单中的选项来设定各项设置，包括：**提醒方式、音量、铃声、消息提示音、邮件提示音、日程表提示音、闹钟提示音、提醒提示音以及飞信提示音。**

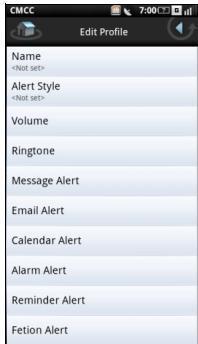

- 5 按手机上的**选项**按钮以在底部打开**选项**面板。

- 6 在**选项**面板中，点击**选择**以激活所选的配置文件，并退出画面。

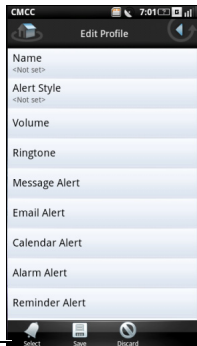

- 1 选项面板

设置配置文件：

- 1 在主画面中，点击**设置**图标以打开**设置**画面。
- 2 在**手机基本设置**部分，点击**配置文件**以打开配置文件画面。
- 3 点击要设置的配置文件以进入**编辑配置文件**画面。
- 4 在列表中点击相应的选项，为不同的事件设置提示方式、音量和铃声。
 - **提醒方式** -- 在**提醒方式**面板上点击**铃声**、**振动**或**铃声和振动**以改变提示方式，然后点击**确定**退出。



- **音量** -- 在屏幕上向右或向左滑动手指以增大或减小音量，然后点击**确定**关闭音量画面。

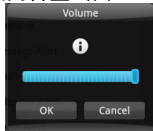

- **铃声** -- 在编辑配置文件画面中点击**消息提示**、**电子邮件提示**、**日历提示**、**闹钟提示**、**提醒**或**飞信提示**以打开**选择铃声**画面。点击以选择所需的铃声，然后点击**确定**退出。

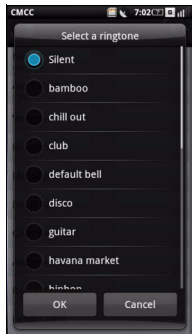

使用 Mini3i 智能手机

如要使用您的手机拨打电话，可以点击联系人列表或最近来电列表中的联系人。您也可以使用屏幕拨号盘拨打电话。

使用拨号器

使用屏幕拨号器拨打号码：

- 1 在主画面中，点击**拨号**以打开拨号画面。

- 2 点击拨号画面顶部的**拨号**标签以打开屏幕拨号盘。



1	通话记录标签
2	拨号器标签
3	← Backspace 图标
4	屏幕拨号盘
5	 拨号器图标

3 触摸屏幕拨号盘以输入号码。使用 **Backspace** 图标进行更正。

在您拨打号码时，手机自动匹配联系人列表中存储的号码。您拨打的号码和潜在的匹配号码同时显示出来。如果看到匹配号码，可以点击它以拨打电话。

若没有匹配号码，在拨打完号码后点击**拨号**图标以拨打您刚输入的号码。

如要在通话时使用手机的其他功能，可以点击**返回**图标以清除拨号盘。

在通话期间，主画面顶部显示**正在通话**图标。

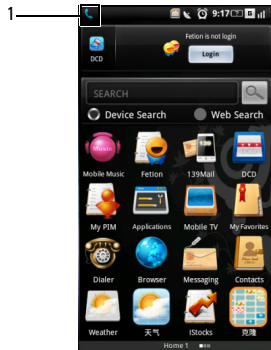

1 正在通话图标

结束通话：

- 1 拉下**正在通话**面板，单击**正在通话**图标以返回**通话中**画面。
- 2 向下滑动通话中面板（如图所示）以结束通话。



注意：若在结束当前通话前拨打另一个电话，会导致当前通话进入保持状态。

使用通话记录拨打号码：

- 1 在主画面中，点击**拨号**以打开拨号画面。
- 2 点击拨号画面顶部的**通话记录**标签以打开通话记录画面。

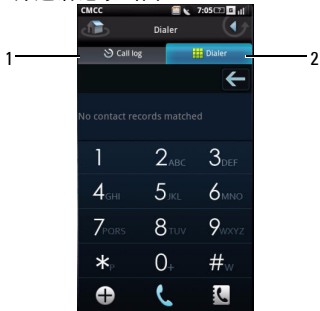

1 **通话记录**标签

2 **拨号器**标签

- 3 点击记录中的一个联系人以直接拨打该号码。

在电话簿中查找联系人：

- 1 在主画面中，点击**拨号**以打开拨号画面。
- 2 点击拨号画面顶部的**拨号**标签以打开屏幕拨号盘。
- 3 点击拨号上的**电话簿**图标以打开联系人面板。

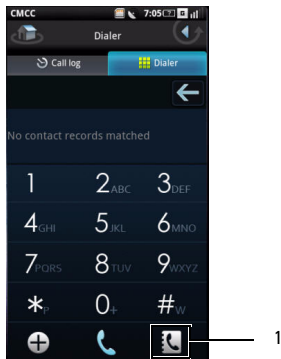

- 1  电话簿图标

添加新联系人：

- 1 在主画面中，点击**拨号**以打开拨号画面。
- 2 点击拨号画面顶部的**拨号**标签以打开屏幕拨号盘。

- 3 点击拨号上的**新增联系人**图标以打开**新增联系人**画面。





- 1  **新增联系人**图标
- 2 **拨号器**标签

- 4 输入联系人信息，为该联系人添加一个新字段。

点击**更多信息**图标以添加更多信息。
点击**删除**图标以删除一个字段。



- 1  删除图标
 更多信息图标
- 2 选项面板
- 5 按手机上的选项按钮以在屏幕底部打开选项面板。
- 6 在选项面板中，点击**保存**以保存联系人信息并退出，点击**放弃更改**退出而不保存，或者点击**更多信息**添加新的数据字段。

接听来电

如要接听来电，可以在屏幕的滑块面板上向上滑动以接收（接听）来电，或者向下滑动滑块以拒接来电。如要使铃声或提示静音，可以按手机侧面的音量按键。

访问通话记录

- 1 在主画面中，点击**拨号**以打开拨号画面。
- 2 点击拨号画面顶部的**通话记录**标签以打开屏幕拨号盘。通话记录中列出所有拨入和拨出电话，包括未接来电。



1 通话记录标签



来电

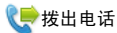

拨出电话

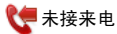

未接来电

如要对通话记录中的条目进行排序或删除条目，可以按选项按钮，在屏幕底部的选项面板中点击所需的项目。

发送短信 / 彩信

- 1 选择一个条目可以打开详细的通话记录画面。
- 2 按选项按钮打开选项面板。

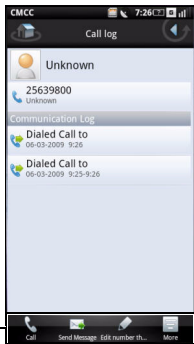

- 1 选项面板

- 3 点击**发送短信 / 彩信**可以向联系人发送短信 / 彩信。

了解呼叫设置

呼叫设置画面中包含下列选项：

- 固定拨号列表（参见第 57 页的“固定拨号 (FDN) 列表”）
- 呼叫限制（参见第 58 页的“呼叫限制”）
- 来电转移（参见第 59 页的“呼叫转移”）
- 其他基本设置（参见第 60 页的“其他基本呼叫设置”）
- 快速拨号（参见第 60 页的“使用快速拨号”）
- 通过短信拒接来电（参见第 62 页的“为拒接的来电编辑短信”）
- 语音信箱（参见第 62 页的“使用语音信箱”）
- 通话定时（参见第 63 页的“使用呼入计时器”）

编辑呼叫设置：

- 1 在主画面中，点击**设置**图标以打开设置画面。
- 2 在设置画面中，点击**通话设置**以打开通话设置画面。
- 3 点击要更改的设置。

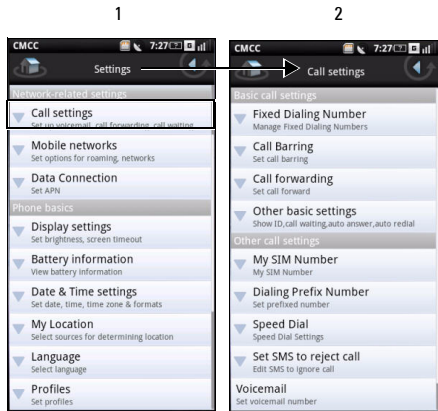

- 1 设置画面
- 2 呼叫设置画面

4 如要退出画面，可以点击**返回**图标。

有关每个呼叫设置选项的详细信息，请参见后续小节。

固定拨号 (FDN) 列表

利用固定拨号列表，您可以让手机只拨打受限列表中的号码。为启用此功能，您必须知道手机的 SIM PIN2 代码。如果您的移动运营商支持此功能，可以向其索取该号码。

管理 FDN 列表：

- 1 在固定拨号画面中，点击**禁用固定拨号**。键入您的 PIN2 号码以启用 FDN 功能。

- 2 选择**管理固定拨号列表**。如果您的 SIM 卡上有号码，可以从中选择号码。否则，可以向列表中添加联系人或号码。

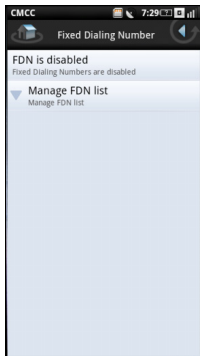

- 3 如要添加新号码，可以选择**添加**，键入联系人的名称和号码，然后选择**保存**。固定拨号列表中加入您新添加的联系人。
- 4 继续添加号码，直至所需的联系人全部包含在固定拨号列表中。此外，您可以随时编辑或删除联系人。

- 5 如要禁用固定拨号功能，可以再次选择**固定拨号启用**选项。这会将 FDN 状态改为固定拨号禁用。

呼叫限制

在呼叫限制画面中，您可以启用或禁用功能：使用您设置的密码限制拨出电话或来自特定号码或联系人的电话。

如要启用或禁用呼叫限制功能，请在屏幕上点击您要设置的选项。

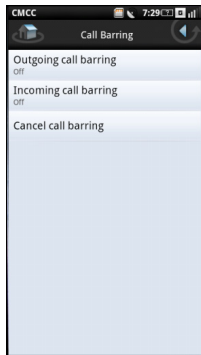

如要退出呼叫限制画面，可以点击**返回**图标。

呼叫转移

呼叫转移选项允许您将来电直接转移到语音信箱。

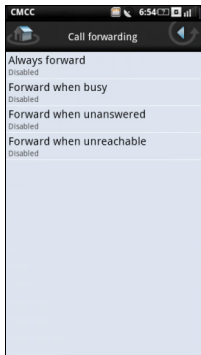

设置来电转移时，有下列选项：

- **总是呼叫转移** -- 选择此项时可以指定一个转移号码并启用此功能。启用此功能时，不能使用占线时转移、不接听时转移、以及无法接入时转移等功能。
- **忙时呼叫转移** -- 选择此项时启用此功能。当启用时，若遇到占线情况，来电将转移到语音信箱。
- **无应答时转移** -- 选择此项时启用此功能。当启用时，若不接听，来电将转移到语音信箱。
- **无法接通时转移** -- 选择此项时启用此功能。当启用时，若来电无法接入，将转移到语音信箱。

如要退出此画面，可以点击**返回**图标。

其他基本呼叫设置

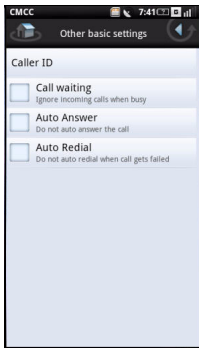

其他基本设置画面中包含下列选项：

- **显示我的号码** -- 选中此复选框时可以在您拨出电话时向对方隐藏或显示您的号码。显示您的号码时，若被叫方的设备支持，他将会看到您的电话号码和主叫号码图片。
- **呼叫等待** -- 选中此复选框时，若在通话期间有来电，会显示来电。如果不选中此复选框，则在通话期间忽略来电。
 **注意：**当来电等待设成忽略来电时，如何处置被忽略的来电取决于您的来电转移设置。
- **自动接听** -- 选中此复选框时，将自动接听来电而不需要用户执行任何操作。
- **自动重拨** -- 选中此复选框时，若呼叫失败，将自动重拨。

若要退出此画面，可以点击**返回**图标。

使用快速拨号

利用快速拨号选项，您可以设置常用的号码以快速拨号。

设置快速拨号：

点击快速拨号号码（1 到 9），然后输入该快速拨号的电话号码。按选项按钮，然后点击**保存**以保存号码。

使用快速拨号：

从主画面打开**拨号**，然后点击按住快速拨号号码。例如，点击按住**1**时拨打快速拨号 #1。

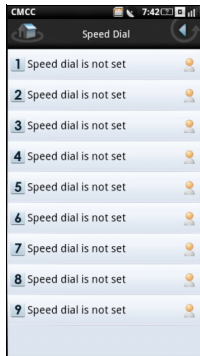

如要退出此画面，可以点击**返回**图标。

为拒接的来电编辑短信

此功能允许您编辑一条消息，当您拒接来电时自动发送给来电者。

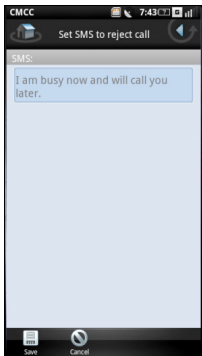

如要保存消息，请点击**保存**图标。
如要退出此画面，可以点击**返回**图标。

使用语音信箱

语音信箱号码由您的移动运营商设置，确定并存储在您的 SIM 卡中。使用语音信箱选项查看您的语音信箱号码。

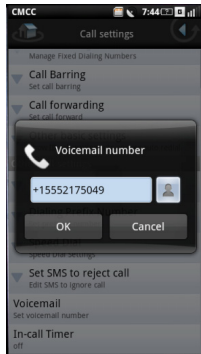

使用完语音信箱选项后，点击**确定**保存并退出画面。

使用呼入计时器

您可以利用呼入计时器选项监控您的通话时间长度。定时可以设为 30、60、90 或 120 秒。您也可以使用此选项启用或禁用通话定时功能。

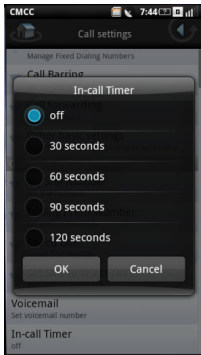

设定了通话定时功能的时间后，点击**确定**保存并退出画面。

了解智能手机设置

利用设置，您可以配置网络连接、手机设置、应用程序以及其他首选项。

如要打开设置，可以在主画面中选择**设置**。

管理蓝牙连接

蓝牙[®]是一种短距离无线通信技术。利用蓝牙技术，10m 范围内的设备可以交换信息，而无需物理连接。

更改蓝牙设置

在设置画面中选中蓝牙复选框以开启蓝牙。

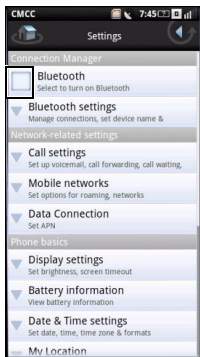

选择此设置可以管理连接和设置设备名称。

与蓝牙设备配对

- 1 在与另一个设备配对前，确保启用蓝牙。
- 2 选择“蓝牙设备”中列出的蓝牙设备以启动连接。

- 3 可能会提示您输入验证密钥。在两个设备上输入相同的密钥，或者输入设备制造商提供的密钥。

更改数据连接设置

选择此设置可以设置默认的多媒体数据连接。

添加新数据连接：

- 1 选择新建以创建 2G 浏览器会话。
- 2 在必填字段中填入运营商提供的的数据，包括：指定会话名称、输入 APN、设置类型、代理、以及端口。
- 3 点击**保存**以保存会话。

了解网络设置

网络设置用于设置漫游和网络的选项。

配置移动网络

- **当前网络** -- 选择此设置以查看当前网络。
- **运营商选择** -- 使用此设置选择网络运营商。
- **搜索模式** -- 选择此设置可以将搜索模式设为手动或自动。

- **优先网络** -- 选择此设置以设置网络首选项。

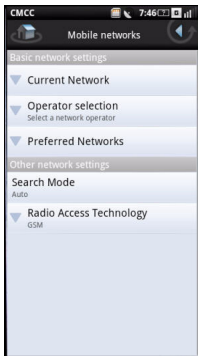

设置安全选项

使用 SIM 卡锁

选择此设置可以打开 SIM 卡锁设置，在此启用 SIM 卡锁和更改您的 PIN 码。

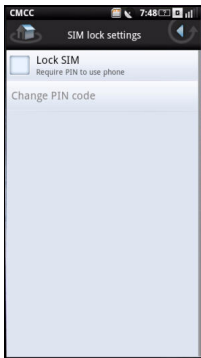

- **锁定 SIM 卡** -- 选中此复选框时锁定您的 SIM 卡。
- **更改 PIN 码** -- 选择此设置可以更改您的 SIM 卡 PIN 码。

手机锁定设置

- 选择此设置可以打开解锁设置，在此开启手机锁定和更改您的密码。

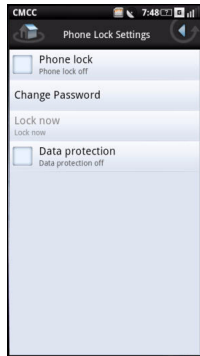

- **手机锁定** -- 选中此复选框时开启手机锁定。
- **修改密码** -- 选择此设置可以更改手机的密码。

- **数据保护** -- 选择此设置可以开启数据保护。

管理 SD 卡和手机存储

选择此设置可以查看存储信息（如手机和 SD 卡的**总容量**和**空余容量**和**移除存储卡**）。

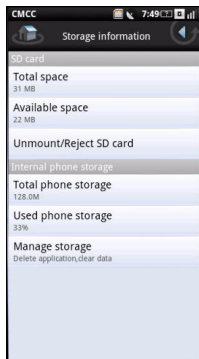

使用互联网功能

可用的移动梦网服务

在主画面中，点击移动梦网以打开移动梦网门户网站。

移动梦网服务包括：

- 中国移动的无线数据业务应用
- 统一消息服务
- 服务提供商 (SP) 业务合作
- 公司无线网络业务应用
- 移动商务
- 移动互联网技术开发，如无线内容。

使用互联网浏览器

利用选项面板和屏幕工具，您可以方便快捷地查找互联网内容，增强您的浏览体验。

在主画面中，点击浏览器图标以打开浏览器画面。



转到 URL

- 1 打开浏览器画面，按**选项**按钮打开选项面板。

- 2 点击选项面板上的**转到 URL** 图标以打开转到 URL 画面。



- 1 转到 URL 图标
2 选项面板

- 3 从列表选择一个 URL，或者点击**在互联网上搜索**对话框以手动键入 URL。
4 键入时，链接列表中显示可能的匹配结果。选择一个匹配结果，或者继续键入 URL。
5 点击**转到**图标以根据链接转到所选的地址。



- 1 在互联网上搜索对话框
- 2 转到图标

放大和缩小

点击并拖动屏幕以打开放大镜工具。

使用**放大**图标放大网页。

使用**缩小**图标缩小网页。



注意：允许通过多次触摸来放大屏幕上的图像或使其最小化。

使用选择工具选择要放大的网页区域。

- 1 放大图标
- 2 缩小图标
- 3 选择工具
- 4 返回图标

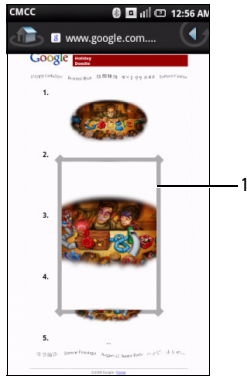

1 选择的区域

如要退出此画面，可以点击**返回**图标。

窗口概览

利用窗口概览，您可以打开和管理多个网页。

- 1 按**选项**按钮显示窗口概览选项。
- 2 点击 **New Window**（新窗口）可以打开新的网页。

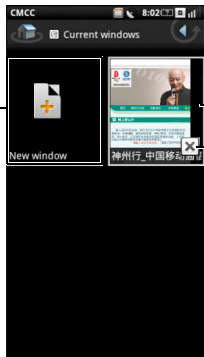

- 1 **新窗口**图标
- 2 **网页**
- 3 关闭按钮

- 3 点击一个窗口可以查看已打开的网页。
- 4 点击**关闭**按钮可以关闭已打开的网页。

书签

您可以将喜欢的网页作为书签存储到手机中。

查看书签：

- 1 打开浏览器画面，按**选项**按钮打开选项面板。
- 2 点击选项面板上的**更多**和**书签**以打开书签画面。

书签分为多个类别，包括我的收藏、新闻、以及运动。您也可以添加新类别。



- 3 点击一个类别以查看保存的书签。书签按保存时的顺序排列。最新书签位于列表顶部。

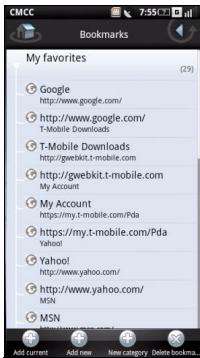

添加书签:

- 1 打开浏览器画面，按**选项**按钮打开选项面板。
- 2 点击选项面板上的**书签**以打开书签画面。
- 3 再次按**选项**按钮打开选项面板。

4 点击**书签页面**可以打开书签链接画面。

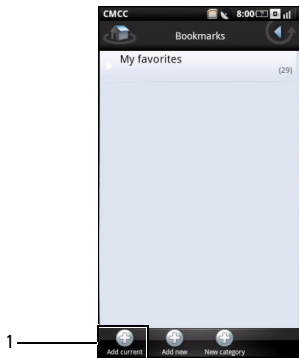

1 **书签**页面图标

5 在对话框中键入书签名称和位置 (URL), 从下拉列表中选择类别。

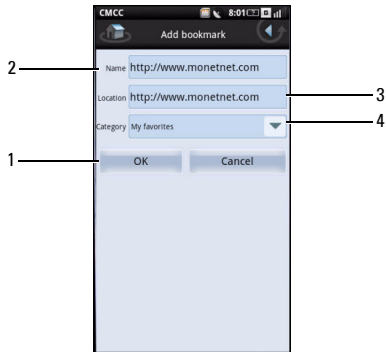

- 1 **确定**图标
- 2 **标题**对话框
- 3 **地址**对话框
- 4 **收藏夹**下拉列表

- 6 点击**确定**图标保存，然后退出画面。

访问浏览器选项

点击选项面板中的**更多**图标后，可以使用下列浏览器选项：

- **History**（历史记录） -- 查看您最近访问的网页。
- **Downloads**（下载） -- 查看您的下载历史记录。
- **Advanced**（高级） -- 查看高级设置。
- **Find on Page**（在页面中查找） -- 搜索网页。
- **设置** - 浏览器设置（参见第 76 页的“更改浏览器设置”）。

- **Exit**（退出） -- 退出菜单。

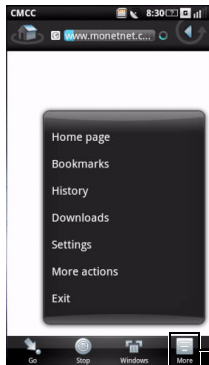

- 1 **更多**图标

更改浏览器设置

可以使用下列浏览器设置：

- **Text size**（文本大小）-- 选择此设置可以设置网页上显示的文本的大小。
- **Block pop-up windows**（阻止弹出窗口）-- 选中此复选框时，可以防止显示弹出窗口。
- **Load images**（加载图像）-- 选中此复选框时，显示网页中的图像。
- **Enable JavaScript**（启用 JavaScript）-- 选中此复选框时，启用 Javascript。
- **Set home page**（设置主页）-- 选择此设置可以设置您的主页。
- **Search portal**（搜索门户）-- 选择此设置可以设置要使用的默认搜索引擎。
- **Data connection**（数据连接）-- 选择此设置可以设置要连接的数据网络。
- **Clear cache**（清除缓存）-- 选择此设置可以删除所有缓存的页面内容。
- **Clear history**（清除历史记录）-- 选择此设置可以清除浏览器的浏览历史记录。
- **Accept cookies**（接受 cookie）-- 选中此复选框时，可以让网站保存和读取 cookie 数据。
- **Clear all cookie data**（清除所有 cookie 数据）-- 选择此设置可以删除所有浏览器 cookie。
- **Remember form data**（记忆表单数据）-- 选中此复选框时，可以保存您在表单中键入的数据，供以后使用。
- **Clear form data**（清除表单数据）-- 选择此设置可以删除所有保存的表单数据。
- **Remember passwords**（记住密码）-- 选中此复选框时，可以保存在网站上使用的用户名称和密码。
- **Clear passwords**（清除密码）-- 选择此设置可以删除所有保存的密码。
- **Show security warning**（显示安全警告）-- 选中此复选框时，若网站存在问题，会显示安全警告。
- **Restore to default**（恢复至默认值）-- 选择此设置时，将清除所有浏览器数据并将所有设置恢复至出厂默认值。

更改浏览器设置:

- 1 打开浏览器的主页。
- 2 按**选项**按钮打开选项面板。
- 3 单击选项面板上的 **More Settings** (**更多设置**)。



注意: 为了更改浏览器设置, 您必须进入浏览器的**主页**。

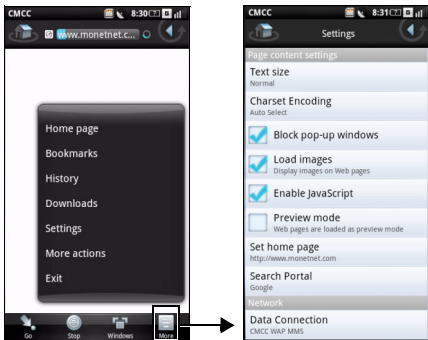

使用电子邮件功能

139 信箱简介

139 信箱是默认的电子邮件客户端。它允许您使用手机号码作为电子邮件帐户，通过互联网、短信、彩信或 WAP 移动互联网来收发消息。除了 139 信箱外，还可以使用附带的 21cn 和 Gmail 等，或者添加您自己的电子邮件客户端。有关的设置信息，请与您的电子邮件提供商联系。

如要使用 139 信箱、21cn、Gmail 或其他电子邮件服务，可以在主画面中选择 **139 信箱**，然后在欢迎画面中选择**进入**。打开帐户设置画面。

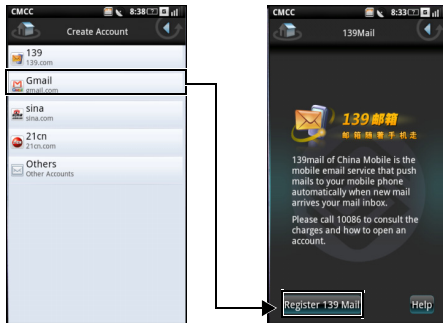

管理电子邮件帐户

从 139 邮箱、21cn 或 Gmail 添加帐户

- 1 在帐户设置中点击 **139 邮箱**、**21cn** 或 **Gmail**，以打开帐户输入画面。
- 2 输入您的用户名称、密码和发件人名称。



- 3 按**选项**按钮打开选项面板，然后点击**保存**以保存您的帐户设置。显示帐户画面。
- 4 点击要设置的帐户以打开您的电子邮件帐户和开始收发电子邮件。
- 5 如要退出此画面，可以点击**返回**图标。

使用电子邮件功能

如要添加更多帐户，可以按选项按钮，然后选择选项面板上的**新建帐户**。

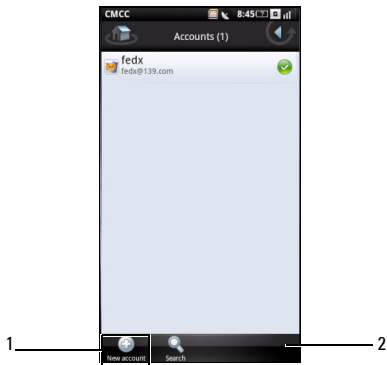

2 新帐户图标

2 选项面板

设置和编辑帐户

在主画面中点击 **139 邮箱**以打开 139 邮箱。

如果您尚未添加帐户，可以点击**手动设置**以创建一个帐户。

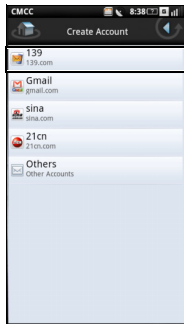

注意：有关的设置信息，请与您的电子邮件提供商联系。

编辑帐户设置：

- 1 点击以选择要编辑的电子邮件帐户。
- 2 滚动列表，选择要更改的设置。
- 3 完成后点击**确定**以保存，并退出每个更改。



您可以使用下列**电子邮件帐户**设置：

- **邮箱地址** -- 选择此设置可以编辑您的邮箱地址。
- **用户名** -- 选择此设置可以编辑您的用户名。
- **密码** -- 选择此设置可以编辑您的帐户密码。
- **协议** -- 选择此设置可以选择在发送和接收电子邮件时使用的协议，包括 POP3、POP3/SSL、CMPCP 和 CMPCP/SSL。有关的信息，请与您的服务提供商联系。
- **接收邮件服务器** -- 选择此设置可以编辑为您提供邮件的服务器的地址。
- **接收端口** -- 选择此设置可以编辑接收端口的值。
- **发送邮件服务器** -- 选择此设置可以编辑邮件发送服务器的地址。
- **验证方式** -- 选择此设置可以选择邮件的验证类型。
- **发送端口** -- 选择此设置可以编辑发送端口的值。

使用电子邮件功能

- **数据连接** -- 选择此设置可以选择数据连接所使用的 CMCC 网络。
- **从服务器上删除电子邮件** -- 选择此设置可以选择如何从服务器上删除电子邮件。
- **在回复邮件中包含原始邮件** -- 选中此复选框时，在回复邮件中包含原始邮件。
- **轮询频率** -- 选择此设置可以选择多长时间自动检索一次 POP3。
- **读取限制** -- 如果您希望设置邮件发送 / 接收大小限制，可以选择此设置以设置电子邮件读取限制。您可以选择只标头、前 5k、前 10k 或完整邮件。请注意，将限制设为只标头时，您只能看到邮件标题。
- **发件人名称** -- 选择此设置可以编辑收件人看到的您的完整名称。
- **签名** -- 选择此设置可以输入您的签名。

删除帐户

- 1 在主画面中，点击 **139 邮箱**。
- 2 点击按住要删除的电子邮件帐户以打开功能菜单。
- 3 选择**删除**以删除该帐户。
- 4 点击**返回**图标退出画面。

管理电子邮件

发送电子邮件

- 1 在主画面中点击 **139 邮箱**，然后点击一个电子邮件帐户以打开电子邮件画面。
- 2 点击**收件箱**以打开收件箱文件夹。

- 3 按选项按钮，选择**发送**以打开发送邮件画面。

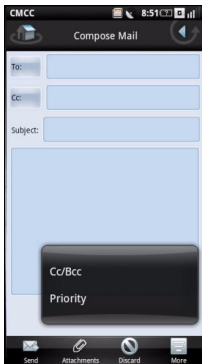

- 4 键入主题和内容。
- 5 按选项按钮以在选项面板中选择**抄送与密件抄送**或**设置优先级**。
- 6 如要退出此画面，可以点击**返回**图标。

接收电子邮件

- 1 在主画面中点击**139 邮箱**，然后点击一个电子邮件帐户以打开电子邮件画面。电子邮件画面中包括收件箱、已发送邮件、草稿、发件箱和垃圾箱。
- 2 按选项按钮，选择选项面板上的**接收与发送**以接收新邮件。

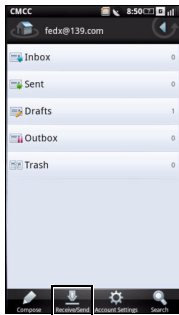

- 1 **接收与发送**图标

使用电子邮件功能

- 3 点击**收件箱**以打开收件箱文件夹，阅读未读的邮件。
- 4 如要退出此画面，可以点击**返回**图标。

删除邮件

- 1 在主画面中点击 **139 邮箱**，然后点击一个电子邮件帐户以打开电子邮件画面。
- 2 点击**收件箱**以打开收件箱文件夹。

- 3 点击邮件选择要删除的邮件。

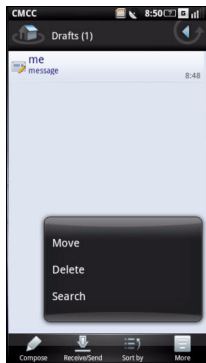

- 4 按选项按钮，然后点击选项面板中的**更多**。
- 5 点击**删除**。邮件移到垃圾箱文件夹中。
- 6 点击**返回**图标退出此画面。

永久删除电子邮件

- 1 在主画面中点击 **139 邮箱**，然后点击一个电子邮件帐户以打开电子邮件画面。
- 2 点击**废件箱**以打开垃圾箱文件夹。
- 3 点击选择要删除的邮件。

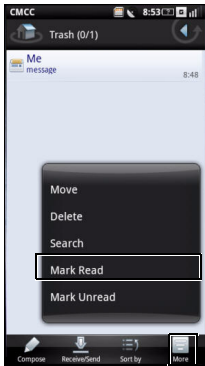

- 4 按选项按钮，然后点击选项面板中的**更多**。
- 5 点击**删除**。

- 6 点击**返回**图标退出此画面。

使用飞信

飞信是一种消息收发应用程序，能让您向朋友发送免费消息，享受低费用语音组聊天和手机与计算机间文件交换。请访问

www.fetion.com.cn 了解详细信息，下载飞信在手机上使用。

使用电子邮件功能

如要打开飞信，可以在主画面中点击**飞信**。启用了**自动登录飞信**时，您将自动登录。



管理飞信帐户和消息

1 在主画面中点击**飞信**。

2 按选项按钮打开选项面板。

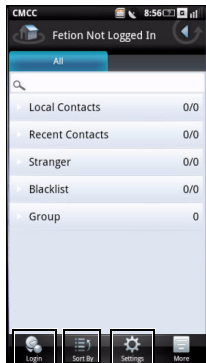

3 如要手动登录到飞信，请点击选项面板上的**登录**。

4 如要对消息排序，请点击**排序方式**以排序消息。

5 如需帮助，请点击**帮助**。

6 如要退出飞信，请点击**更多 > 退出**。

更改飞信设置

如要编辑飞信设置，可以在主画面中选择**飞信**，然后按选项按钮以选择**设置**。

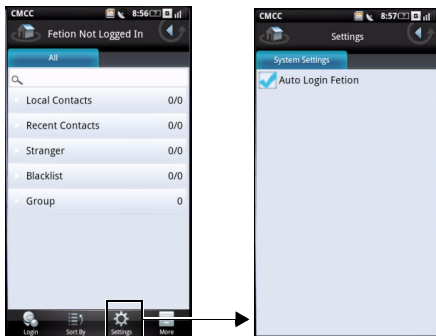

您可以使用下列**飞信**设置：

- **自动登录飞信** -- 选中此复选框时，启用自动登录。

使用我的收藏

利用**我的收藏**，您可以在手机上观看视频、拍摄和查看照片、收听和录制音频文件。在主画面中，点击**我的收藏**以打开**我的收藏**。



浏览和播放音乐

- 1 如要打开 Music（音乐），可以在主画面中选择 **My Favorites（我的收藏） > Music（音乐）**。
音乐分成 5 个类别：Albums（专辑）、Artists（歌手）、Tracks（歌曲）、

Genres（流派）和 Playlists（播放列表）。选择一个类别可以查看相应类别中的列表。

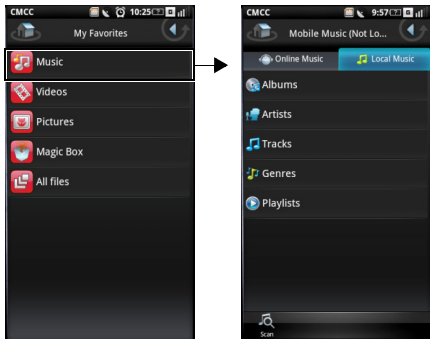

- 按选项按钮，然后点击 **Party shuffle**，即可启动 **Party shuffle**（库中的所有歌曲以随机顺序添加到一个播放列表中）。

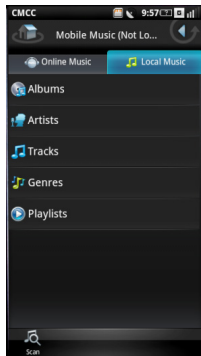

- 按选项按钮，然后点击 **Search**（搜索），可以浏览手机（包括 SIM 卡和 microSD 卡）中的所有音频文件。

- 4 点击两次任一歌曲即可开始播放该歌曲。

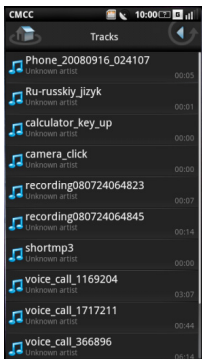

- 3 长按歌手、专辑或歌曲以打开功能菜单。
点击 **Add to playlist**（添加到播放列表）。

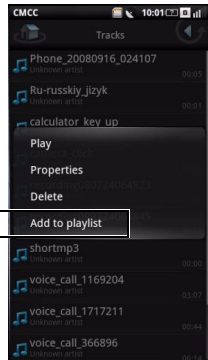

管理音乐文件

创建播放列表

- 1 在 Tracks（歌曲）画面中选择一个类别。
- 2 在显示的列表中，切换到希望添加到播放列表中的歌手、专辑或歌曲。



注意：此外，还可以使用此菜单播放、更改属性、或者删除歌曲。

- 4 在打开的 **Add to playlist**（添加到播放列表）菜单中，选择 **My favorites**（我的收藏）或您创建的其他播放列表。

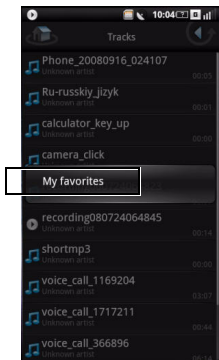

所选的歌曲添加进去。

管理播放列表

转到 **Music**（音乐）画面，选择 **Playlists**（播放列表）。所有播放列表显示出来。

选择播放列表以播放列表中的歌曲。

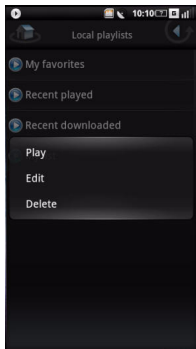

您可以长按播放列表以打开功能菜单，然后选择 **Play**（播放）以播放歌曲。

若要退出此画面，可以点击**返回**图标。

从歌曲创建铃声

- 1 点击要设为铃声的歌曲以打开音乐播放器。

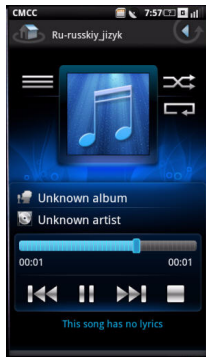

- 2 按选项按钮，以选择 **Set ringtone**（设置铃声）。铃声被设为默认的来电铃声。

了解音乐播放器







- 1 如要打开音乐播放器，请短按一个音频文件。屏幕上显示音乐播放器。



- 1 已播放时间
- 2 进度条
- 3 歌手
- 4 专辑
- 5 查看当前播放列表
- 6 随机播放模式
- 7 重复歌曲
- 8 专辑封面
- 9 总计时间
- 10 播放控制
- 11 歌词

使用我的收藏

2 使用音乐播放器控制：

-  点击以暂停
-  点击以播放
-  启用随机播放模式，随机播放歌曲
-  重复所有歌曲或者只重复当前歌曲
-  点击以转到下一首歌曲
-  点击以转到上一首歌曲

浏览和播放视频

- 1 在主画面上点击**我的收藏**。
- 2 在我的收藏画面上点击**视频**。

3 视频以缩略图列表形式显示。

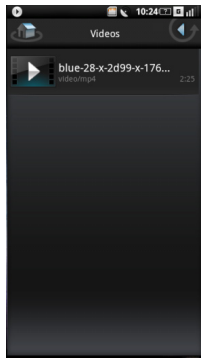

- 4 在列表中向上和向下滑动手指可以查看整个列表。
- 5 若要退出画面，可以点击**返回**图标。

管理视频

视频排序：

- 1 按选项按钮，点击**按名称排序**或**按时间排序**以对视频进行排序。

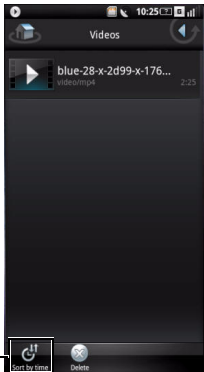

- 1 **按时间排序图标**
按名称排序图标

- 2 如要退出画面，可以点击**返回**图标。

删除列表中的文件：

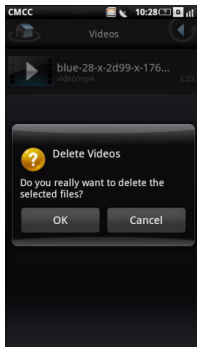

- 1 长按一个视频文件以打开功能菜单。
- 2 点击**删除**以删除该视频文件。
- 3 点击**确定**进行确认。

查看视频属性:

- 1 长按一个视频文件以打开功能菜单。
- 2 点击**属性**以查看所选视频文件的属性。

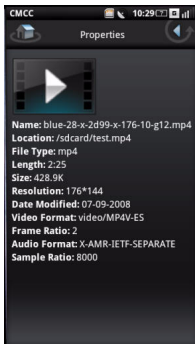

- 3 点击**返回**图标退出画面。

删除多个视频:

- 1 如要删除多个视频，可以按选项按钮，然后点击**删除**以打开删除画面。
- 2 点击以选中要删除的视频的复选框。

此外，也可以按**选项**按钮，然后点击**全选**以选择所有文件。



- 1 全部选择图标
- 2 复选框
- 3 按**选项**按钮打开选项面板，然后点击**确定**以删除文件。

使用视频播放器



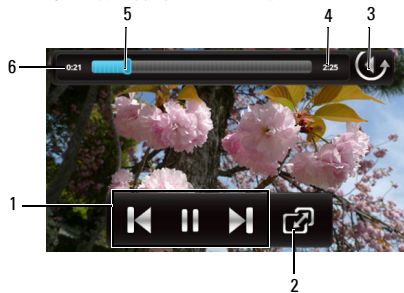

短按一个视频文件可以打开视频播放器。



- 1 播放控制
- 2 切换屏幕模式
- 3 返回图标
- 4 剩余时间
- 5 进度条
- 6 已播放时间

使用视频播放器：

使用视频播放器上的下列图标控制视频播放

-  点击以暂停视频
-  点击以全屏观看
-  点击以播放下一个视频
-  点击以播放上一个视频

使用照片应用程序

- 1 在主画面上点击**我的收藏**。
- 2 在我的收藏画面上点击**照片**。

浏览照片

照片以缩略图形式显示。在列表中向上和向下滑动手指可以查看整个列表。

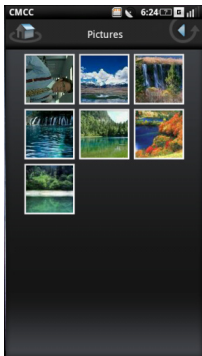

- 1 短按一个缩略图可以在全屏幕视图中查看照片。
- 2 点击**放大**图标可以放大照片视图，点击**缩小**图标可以缩小照片视图。

- 3 向左或向右滑动手指可以进入上一张或下一张照片。
- 4 按**选项**按钮，然后点击选项面板中的**更多**。

- 5 点击**属性**以查看所选照片的属性。

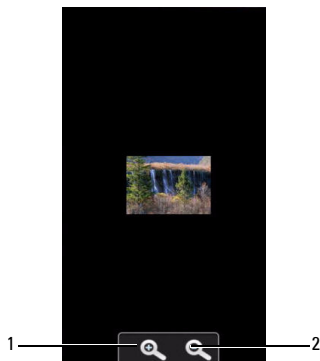

 **注意：**允许通过多次触摸来放大屏幕上的图像或使其最小化。

- 1 **放大图标**
- 2 **缩小图标**

- 6 点击**返回**图标退出画面。

旋转照片：

- 1 如要旋转照片，可以在缩略图视图或全屏幕视图中按**选项**按钮，以打开**选项**面板。
- 2 点击**旋转**，然后点击**向左旋转**或**向右旋转**以旋转照片。
- 3 点击**返回**图标退出画面。

以幻灯片形式查看照片：

- 1 在缩略图视图或全屏幕视图中按选项按钮，以打开选项面板。

- 2 点击幻灯片以开始放映幻灯片。

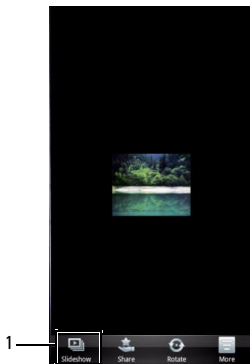

- 1 幻灯片图标

- 3 点击屏幕上的任意位置以停止放映幻灯片。
- 4 点击**返回**图标退出画面。

管理照片文件

删除照片：

- 1 短按要删除的照片的缩略图以进入全屏幕视图。
- 2 按选项按钮，然后点击**更多**以打开功能菜单。
- 3 在功能菜单中，点击**删除**以删除照片。

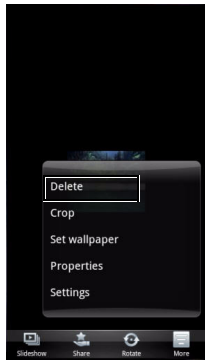

- 4 点击**确定**进行确认。

裁剪照片：

- 1 短按要删除的照片的缩略图。
- 2 按**选项**按钮以打开功能菜单。
- 3 在功能菜单中，点击**裁剪**以打开裁剪画面。

- 4 点击按住框的边缘以显示大小调整箭头，然后向里或向外拖动边缘以改变裁剪尺寸。点击并滑动框的中心可以在照片区域内移动框。

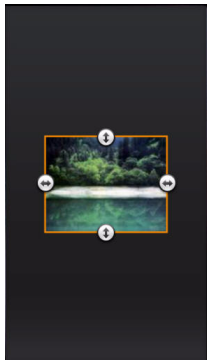

- 5 按选项按钮，然后点击**保存**将裁剪的照片另存为新的副本并退出画面。

共享照片：

- 1 短按要删除的照片的缩略图。
- 2 按选项按钮以打开功能菜单。
- 3 在功能菜单中，点击**共享**以打开弹出菜单。
- 4 在菜单中选择共享所用的应用程序，以打开撰写画面。

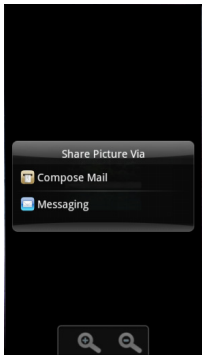

- 5 完成消息，然后点击 **Send**（发送）以发送消息和照片并返回主画面。

更改照片设置

如要打开照片设置，可以按**选项**按钮，然后选择**设置**。

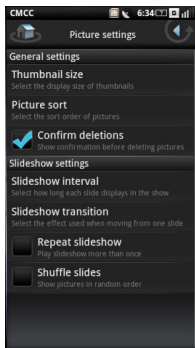
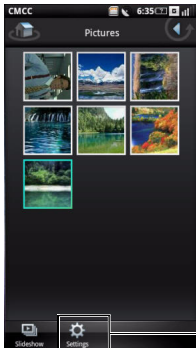

可以使用下列照片设置：

- **缩略图大小** -- 您可以选择大或小照片显示尺寸。
- **图片排序** -- 您可以选择对照片进行排序，使最新的照片在最前面或最后面。
- **删除确认** -- 如果希望在删除照片之前进行确认，请选中此复选框。
- **幻灯片播放间隔** -- 选择每个幻灯片在屏幕上显示的时间长度。可用的选项包括 2、3 或 4 秒。
- **幻灯片放映过渡** -- 选择从一个幻灯片切换到另一个幻灯片时使用的效果。可用的选项包括：淡入淡出、从左到右滑动、从上到下滑动、以及随机。
- **重复放映幻灯片** -- 选中此复选框时，幻灯片放映多次。
- **随机播放幻灯片** -- 选中此复选框时，以幻灯片形式随机放映照片。

使用相机

您可以使用相机来拍摄照片和视频短片。

如要激活相机，可以按照相机按钮，或者在主画面中选择**我的收藏 > 照相机**。相机画面显示为横向视图。

相机模式

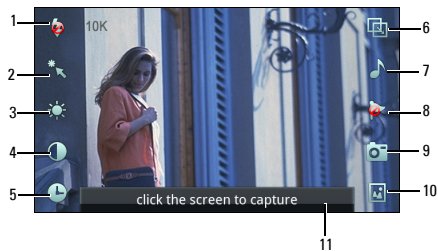

- 1 闪光状态
- 2 曝光补偿设置图标
- 3 亮度
- 4 对比度
- 5 自动定时
- 6 图像大小
- 7 音频
- 8 标记

- 9 拍摄模式
- 10 白平衡设置图标
- 11 点击以拍摄

使用相机：

点击**单击屏幕拍摄**条以拍照。

点击**白平衡设置**图标以设置白平衡。

点击**曝光补偿设置**图标以设置曝光补偿。

点击**拍摄模式**图标以切换到摄像机模式。

使用视频录制模式

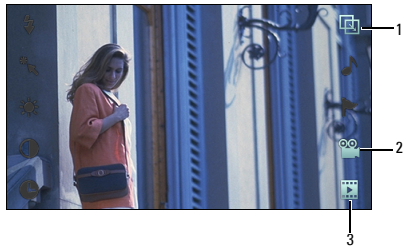

使用摄像机：

- 1 图像大小
- 2 录制模式
- 3 点击以查看您录制的视频

使用录音机应用程序

利用录音机功能，您可以自己录制音频备注。
如要打开录音机，可以在主画面中选择**我的收藏** > **录音机**。



- 1  **开始录制**图标
- 2  **播放**图标
- 3  **停止**图标

使用录音机：

- 点击**开始录制**图标以开始录制。
- 点击**播放**图标以播放录音。
- 点击**停止**图标以停止录制或播放。

使用应用程序

本节介绍您的智能手机中提供的附加应用程序。

消息收发

您可以使用消息收发程序来发送和接收文本消息。如要打开消息收发，可以在主画面中选择**消息收发**。

阅读未读消息

未读消息图标表示消息收发列表中的联系人有未读消息。如要阅读消息，请点击有未读消息的联系人。

回复消息

- 1 在主画面中选择**消息收发**以打开消息收发画面。
- 2 在消息收发列表中选择一个联系人以打开撰写画面。
- 3 键入您的消息。

- 4 点击**发送**以发送消息。

向联系人发送消息

- 1 在主画面中选择**消息收发**以打开消息收发画面。

使用应用程序

- 按选项按钮，然后选择选项面板上的撰写以打开撰写画面。

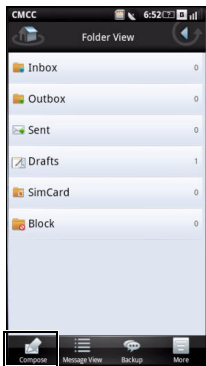

- 点击收件人以打开联系人，选中您希望向其发送消息的联系人的复选框。

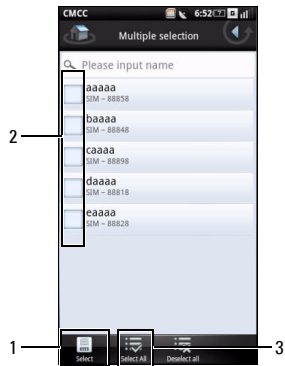

- 选定图标
- 复选框
- 全选图标

- 按选项按钮，然后选择选项面板上的**选定**或**全选**以发送消息。

向消息中添加更多内容

- 在主画面中选择**消息收发**以打开消息收发画面。
- 按选项按钮，然后选择选项面板上的**撰写**以打开撰写画面。
- 在撰写画面中，按选项按钮以打开选项面板。

- 您可以使用选项面板执行如下功能：保存草稿、附件、添加主题、以及更多。

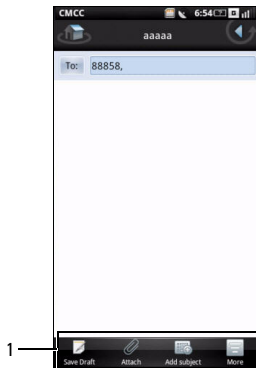

- 选项面板功能

打开文件夹视图

- 1 在主画面中选择**消息收发**以打开消息收发画面。
- 2 按选项按钮，然后选择选项面板上的**消息视图**以打开消息文件夹。

- 3 选择一个文件夹以阅读消息：收件箱、发件箱、已发送、草稿箱、Sim 卡或黑名单。

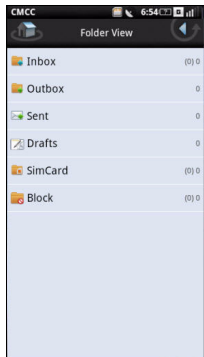

备份消息

- 1 在主画面中选择**消息收发**以打开消息收发画面。

- 按选项按钮，选择**消息备份**以打开备份恢复画面。

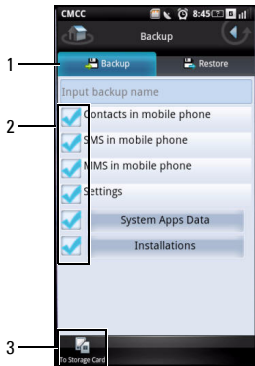

- 备份**标签
- 复选框
- 至存储卡**图标

- 选择顶部的**备份**标签以查看备份画面。
- 选中相应的复选框以选择备份内容。
- 按选项按钮，在选项面板上选择**至存储卡**以开始备份数据。

恢复数据

- 在主画面中选择**消息收发**以打开消息收发画面。
- 按选项按钮，选择**消息备份**以打开恢复画面。
- 选择顶部的**恢复**标签以查看备份画面。
- 选择一个恢复来源以开始恢复您的数据。

消息收发设置

本节介绍如何更改消息设置，包括 SMSC、截止时间、传送报告、阅读报告、自动取回、漫游自动取回、数据连接、服务中心、以及签名。

如要编辑消息收发设置，可以在消息收发画面中按选项按钮，然后选择**更多 > 设置**。

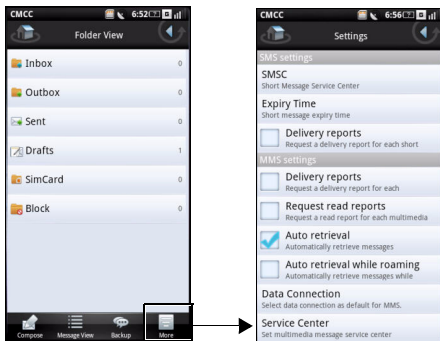

可以使用下列设置：

截止时间

选择此设置可以设置短消息的截止时间。可用的选项包括一个小时、十二个小时、一天、一周和无限。

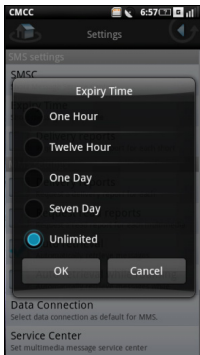

请求阅读报告

选中此复选框时，要求为您发送的每条消息提供阅读报告。

自动取回

选中此复选框时，自动取回消息。

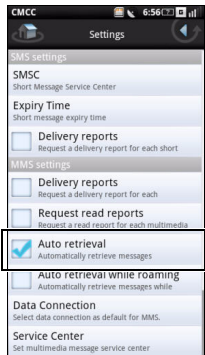

漫游时自动取回

若选中此复选框，当在服务区之外漫游时，会自动取回消息。

数据连接

选择此设置可以设置默认的多媒体数据连接。可用的选项包括：CMCC HTTP、CMCC MAIL、CMCC NET、CMCC WAP、以及 CMCC WAP MMS。

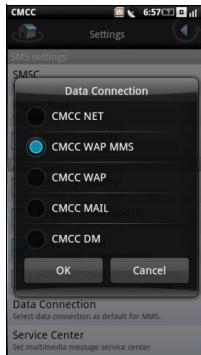

点击**确定**保存并退出。

服务中心

选择此设置可以输入多媒体服务中心地址。有关的信息，请与您的服务提供商联系。

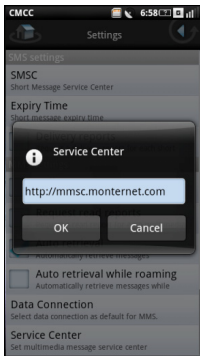

点击**确定**保存并退出。

签名

选择此设置为您的彩信设置一个签名。签名会附加到您发送的每条彩信中。



点击**确定**保存并退出。

日历

在日历中，您可以为日期或时间指派事件（如约会或特定任务），并在事件发生前收到提醒。您可以在连续列表中按日、按星期或按月查看事件。如要打开日历，可以在主画面中选择日历。



日历视图

月视图

垂直条上的蓝色表示您添加的事件。

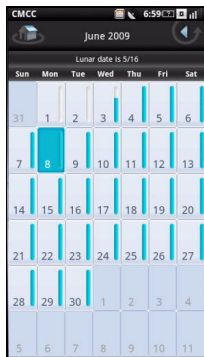

如要查看事件详细信息，先选择一天以查看该天的所有事件，然后选择一个事件以查看其详细信息。

如要切换月份，可以用手指向上或向下滑动日，越过月份的开始或结尾后移到上一个或下一个月。

如要转到当日，可以按选项按钮，然后选择**更多 > 转到今天**。

日程视图

日程视图中显示当月的所有事件。

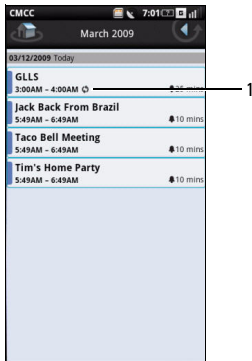

1 重复事件图标

选择事件可以查看其详细信息。

重复的事件带有**重复事件**图标。

如要切换到过去或未来的月份，可以在屏幕上向左或向右滑动手指。

如要转到当日，可以按选项按钮，然后选择**更多 > 转到今天**。

如要退出画面，可以点击**返回**图标。

星期视图

使用应用程序

事件在星期视图图中以块状表示。

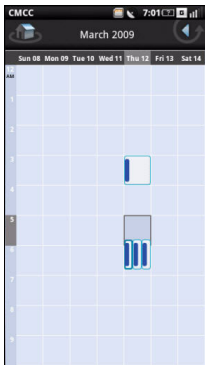

选择一个事件可以打开弹出窗口，其中显示事件的详细信息。点击弹出窗口可以查看事件详细信息。

如要在当前星期内移动，可以在屏幕上向上或向下滑动手指。

如要切换到过去或未来的星期，可以在屏幕上向左或向右滑动手指。

如要转到当日，可以按选项按钮，然后选择**更多 > 转到今天**。

如要退出画面，可以点击**返回**图标。

日视图

事件平铺显示，并标明它们持续的时间范围。全天事件显示在日列表顶部。

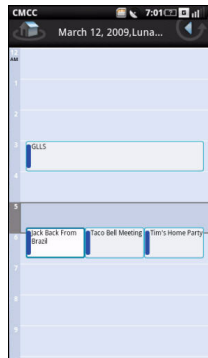

选择一个事件可以打开弹出窗口，其中显示事件的详细信息。点击弹出窗口可以查看事件详细信息。

如要在当前星期内移动，可以在屏幕上向上或向下滑动手指。

如要切换到过去或未来的星期，可以在屏幕上向左或向右滑动手指。

如要转到当日，可以按选项按钮，然后选择**更多 > 转到今天**。

如要退出画面，可以点击**返回**图标。

使用日历

添加新事件

- 1 在主画面中选择**日历**以打开日历。

- 2 按选项按钮，选择选项面板中的**新事件**，或者在日历中选择一个日期或时间以打开事件细节。

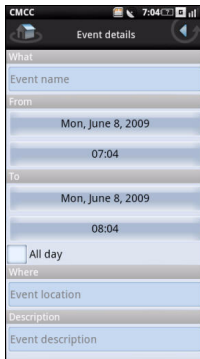

- 3 选择事件的持续时间，输入事件的详细信息，必要时设置提醒。
- 4 按选项按钮，然后点击选项面板中的**保存**以保存并退出。

使用应用程序

编辑事件

如要编辑事件，可以选择事件以查看其详细信息，然后按选项按钮，选择选项面板中的**编辑事件**。

如要退出画面，可以点击**返回**图标。

日历设置

如要编辑日历设置，可以按选项按钮，然后选择选项面板中的**更多 > 设置**。您可以在日历设置中设定：**隐藏已拒绝事件**、**设置默认视图**、**提醒**、以及**默认提醒时间**。

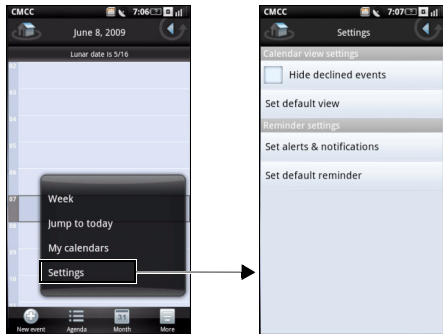

可以使用下列设置：

隐藏结束的事件

选中此复选框时，隐藏所有结束的事件。

设置默认视图

选择此设置可以设置日历的默认视图。您可以将默认视图设成月视图、周视图、日视图或事件视图。

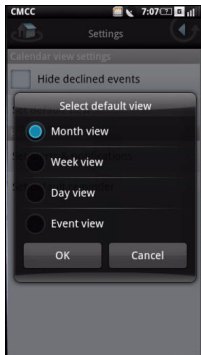

如要退出画面，可以点击**返回**图标。

设置提示和通知

选择此设置可以设置所需的事件提醒类型。您可以选择**警告**、**状态栏提醒**或**关闭**。

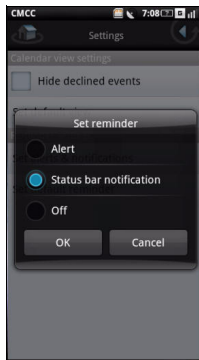

如要退出画面，可以点击**返回**图标。

设置默认提醒

选择此设置可以设置事件的默认提醒时间。

如要退出画面，可以点击**返回**图标。

闹钟

如要使用闹钟，可以在主画面中选择**闹钟**。

设置闹钟：

- 1 在主画面中选择**闹钟**以打开闹钟。

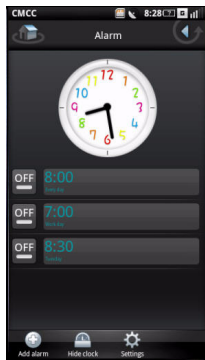

- 2 选择其中一个默认闹钟以打开设置闹钟画面。

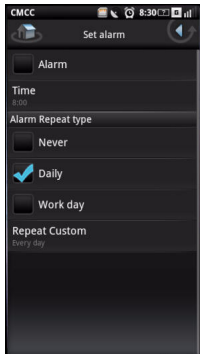

- 3 选择**闹钟时间**以设置闹钟时间。
- 4 选择**重复**以选择一个星期中重复闹钟的日期。如果只希望闹钟响一次，则不要在**闹钟重复类型**部分选择任何选项。
- 5 选中**闹钟**复选框以开启闹钟。
- 6 如要退出画面，可以点击**返回**图标。

添加更多闹钟：

- 1 在主画面中选择**闹钟**以打开闹钟。
- 2 按选项按钮打开选项面板。
- 3 选择选项面板中的**添加闹钟**。

更改时钟显示：

- 1 在主画面中选择**闹钟**以打开闹钟。

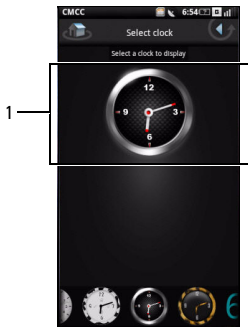

- 1 **时钟**

- 2 点击时钟以打开选择时钟画面。

- 3 向左和向右滑动手指以浏览画面底部的选择项，然后点击以选择所需的时钟。

隐藏时钟：

- 1 在主画面中选择**闹钟**以打开闹钟。
- 2 按选项按钮打开选项面板。

3 选择选项面板中的**隐藏时钟**。

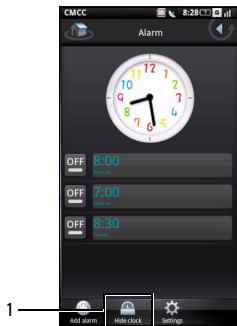

1 **隐藏时钟**图标

4 若要退出画面，可以点击**返回**图标。

设置日期和时间：

- 1 在主画面中选择**闹钟**以打开闹钟。
- 2 按选项按钮，然后选择选项面板中的**日期和时间设置**。

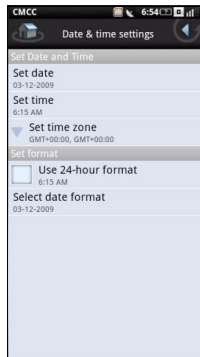

- 3 如果希望使用24小时格式，则选中**24小时模式**复选框。

使用应用程序

- 4 点击**设置日期格式**选项以选择日期格式。
- 5 如要退出画面，可以点击**返回**图标。

计算器

您可以利用计算器执行基本数学运算。如要打开计算器，可以在主画面中点击**计算器**。



- 1 **清除**图标

- 点击**清除**图标可以清除输入的内容。
- 使用数字键输入数字。
- 使用 +、-、 \times 、 \div 、= 执行计算。
- 如要退出画面，可以点击**返回**图标。

文件管理器

利用文件管理器，您可以浏览和管理存储卡和手机中的内容。如要打开文件管理器，可以在主画面中选择**文件管理器**。

查看存储的文件：

- 1 在主画面中，点击**文件管理器**以打开文件管理器。
- 2 选择**SD卡**标签以查看microSD卡中存储的文件，或者选择**手机**标签以查看手机中存储的文件。

- 3 选择一个文件夹以查看该文件夹中的文件。

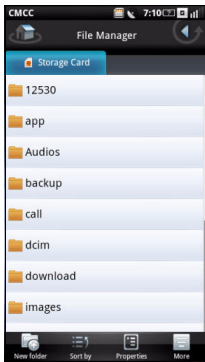

- 4 如要退出画面，可以点击**返回**图标。

添加新文件夹：

- 1 在主画面中，点击**文件管理器**以打开文件管理器。

- 2 按选项按钮，然后选择选项面板中的**新建文件夹**。

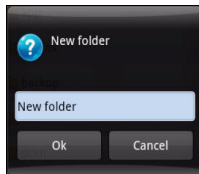

- 3 输入文件夹名称，然后点击**确定**。

文件和文件夹排序：

- 1 在主画面中，点击**文件管理器**以打开文件管理器。
- 2 按选项按钮，然后选择选项面板中的**排序**。

使用应用程序

- 3 选择**名称**、**大小**、**时间**或**类型**，以按名称、大小、日期或类型对文件和文件夹进行排序。

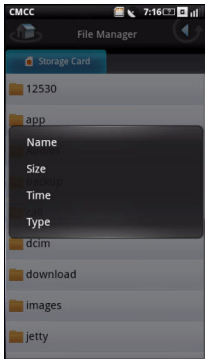

- 4 如要退出画面，可以点击**返回**图标。

删除文件和文件夹：

- 1 在主画面中，点击**文件管理器**以打开文件管理器。

- 2 按选项按钮，然后选择选项面板中的**更多 > 删除**。
- 3 选中要删除的文件或文件夹的复选框。

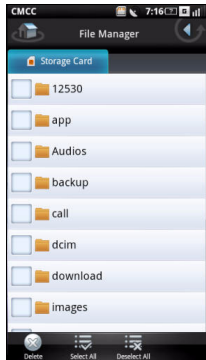

- 4 此外，还可以通过长按一个文件或文件夹直接选择该文件或文件夹，然后点击选项面板中的**删除**。
- 5 按选项按钮，选择选项面板中的**删除**，然后选择**是**确认删除。

剪切、复制和粘贴：

- 1 在主画面中，点击**文件管理器**以打开文件管理器。
- 2 按选项按钮打开选项面板。
- 3 选择**更多 > 剪切**进行剪切，或者选择**更多 > 复制**进行复制。
- 4 选中要剪切或复制的文件或文件夹旁边的复选框。

- 5 此外，还可以通过长按一个文件或文件夹直接选择该文件或文件夹，然后选择功能菜单中的**复制或剪切**。

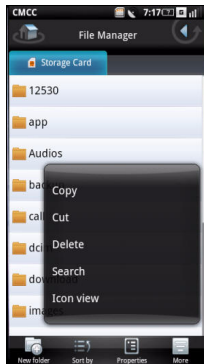

- 6 按选项按钮，选择选项面板中的**复制或剪切**，然后选择**是**确认删除。
- 7 选择要插入到的文件夹或存储位置。
- 8 按选项按钮，然后选择**更多 > 粘贴**将文件或文件夹移到新目的地。
- 9 如要退出画面，可以点击**返回**图标。

搜索内容：

- 1 在主画面中，点击**文件管理器**以打开文件管理器。
- 2 按选项按钮，然后选择选项面板中的**更多 > Search**（搜索）。显示 Search（搜索）画面。
- 3 输入搜索条件，然后点击**搜索**图标以开始搜索。
- 4 搜索结果在标签中列出，按类别排序。选择标签以查看搜索结果。
- 5 如要退出画面，可以点击**返回**图标。

更改视图：

- 1 在主画面中，点击**文件管理器**以打开文件管理器。

- 2 按选项按钮，然后选择选项面板中的**更多 > 图标视图**或**更多 > 图标视图**以更改视图。

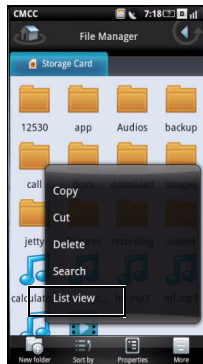

重新命名文件或文件夹：

- 1 在主画面中，点击**文件管理器**以打开文件管理器。

- 2 长按要重新命名的文件或文件夹以打开功能菜单。
- 3 选择功能菜单中的**重新命名**以打开重新命名画面。



- 4 输入新名称，然后点击**确定**以保存并退出画面。

压缩文件或文件夹：

- 1 在主画面中，点击**文件管理器**以打开文件管理器。
- 2 长按要压缩的文件或文件夹以打开功能菜单。

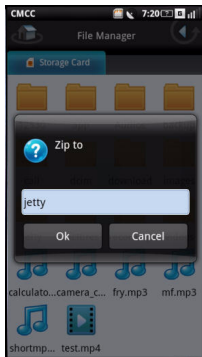

使用应用程序

- 3 选择功能菜单中的**压缩**以打开**压缩到**画面。



- 4 输入 zip 文件的名称，然后点击**确定**以保存并退出画面。

解压缩文件或文件夹：

- 1 选择 zip 文件或文件夹以打开**解压缩到**画面。

- 2 输入解压缩文件的名称，然后点击**确定**以保存并退出画面。

便笺

在主画面中，点击**便笺**以打开便笺画面。

添加便笺：

- 1 在主画面中选择**便笺**以打开便笺。

- 按选项按钮，然后选择选项面板中的**添加记事**。创建便笺画面打开。



- 输入标题和内容。
- 按选项按钮，然后选择选项面板中的**保存**。
- 如要退出画面，可以点击**返回**图标。

阅读便笺：

便笺按添加日期列出，最新的便笺在最上面。您可以在列表中看到每条便笺的标题。选择标签可以查看其详细信息。



如要退出画面，可以点击**返回**图标。

编辑便笺：

- 1 在主画面中选择**便笺**以打开便笺。
- 2 选择要编辑的便笺以查看其详细信息。
- 3 对便笺进行必要的编辑。
- 4 按选项按钮，然后选择选项面板中的**保存**。

删除便笺：

- 1 在主画面中选择**便笺**以打开便笺。
- 2 按选项按钮，然后选择选项面板中的**删除**。

- 3 选中要删除的便笺旁边的复选框。

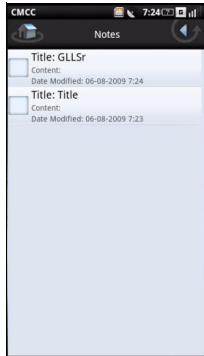

- 4 按选项按钮，然后选择选项面板中的**删除**以删除便笺。
- 5 如要退出画面，可以点击**返回**图标。

任务列表

您可以利用任务列表来跟踪要执行的任务。如要打开任务列表，可以在主画面中选择**任务列表**。

创建新任务：

- 1 在主画面中选择**任务列表**以打开任务列表。
- 2 按选项按钮打开选项面板。
- 3 选择**添加**以打开创建任务画面。
- 4 输入任务标题、日期和时间、任务详细信息、优先级、以及状态。

- 5 按选项按钮，然后选择选项面板中的**保存**。

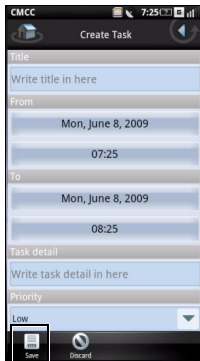

- 6 如要退出画面，可以点击**返回**图标。

编辑任务：

- 1 在任务列表主画面中，选择要编辑的任务。
- 2 编辑任务画面打开。

使用应用程序

- 3 对任务进行必要的编辑。
- 4 按选项按钮，然后选择选项面板中的**保存**。

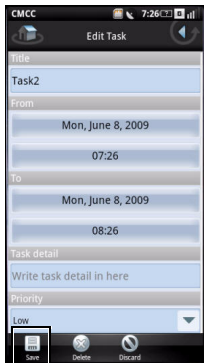

- 5 点击**返回**图标退出画面。

删除任务

- 1 在**任务列表**主画面中，按选项按钮，然后选择选项面板中的**删除**。

- 2 选中要删除的任务旁边的复选框。
- 3 按选项按钮，然后选择选项面板中的**删除**以删除任务。

世界时钟

利用世界时钟，您可以添加和查看全球其他主要城市和时区的时间。如要打开世界时钟，可以在主画面中点击**世界时钟**。

查看时钟：

- 1 在主画面中选择**世界时钟**以打开世界时钟。



- 2 向上和向下滑动手指以浏览时钟。

添加时钟：

- 1 在主画面中选择**世界时钟**以打开世界时钟。

- 2 按选项按钮，然后选择**添加城市**。
- 3 选择要添加时钟的城市或时区。
- 4 按选项按钮，然后选择选项面板上的**添加城市**，然后返回画面。

删除时钟：

- 1 在主画面中选择**世界时钟**以打开世界时钟。
- 2 按选项按钮，选择**删除城市**以打开删除城市画面。

- 选中要删除的时钟名称旁边的复选框。

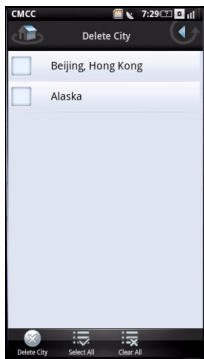

- 选择**删除城市**以确认删除并退出画面。

时钟设置

在选项面板中选择**设置**时，打开**日期和时间设置**。有关的设置说明，请参见第 39 页的“日期和时间设置”。

应用程序

程序管理器

您可以利用程序管理器来管理程序。如要打开程序管理器，请在主画面的应用程序文件夹中选择 **ProgMng**。

工具箱

您可以利用工具箱管理设备中安装的程序。

搜索

如要打开**搜索**，可以在主画面中点击搜索。

使用搜索

简单搜索

1. 在主画面中点击**搜索**以打开搜索。



2. 输入搜索条件，然后点击**搜索**图标以开始搜索。
 - 主画面的顶部也会显示搜索栏。

3. 搜索结果在标签中列出，按类别排序。选择标签以查看搜索结果。

选择搜索首选项

- 1 在主画面中点击**搜索**以打开搜索。
- 2 按选项按钮，然后选择**设置 > 搜索类别**。
- 3 选中要包含在搜索范围内的类别旁边的复选框。
- 4 按选项按钮，然后选择**保存**以退出画面。

高级搜索

- 1 您可以使用多种选项创建精确搜索。在主画面中点击**搜索**以打开搜索。
- 2 按选项按钮，然后点击**高级搜索**。高级搜索画面打开。

- 3 选择下拉菜单以选择搜索首选项：**联系人、消息、文件、通话记录或浏览器**。

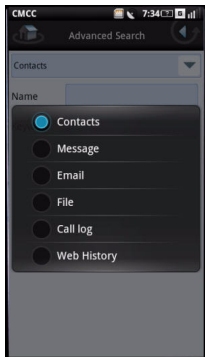

显示**高级搜索**画面。

- 4 输入搜索条件，然后选择**搜索**以开始搜索。

索引统计

- 1 使用索引统计查看每个程序中的记录数。在主画面中点击**搜索**以打开搜索。
- 2 按选项按钮，然后点击选项面板中的**索引统计**。索引统计画面打开。
- 3 向上和向下滑动手指以查看整个列表。
- 4 点击**返回**图标退出画面。

备份

使用备份来备份和恢复您的联系人、消息和文件。

备份

- 1 在主画面中点击**份**以打开备份画面。

- 在默认情况下，显示备份画面。否则，选择顶部的**备份**标签以查看备份画面。

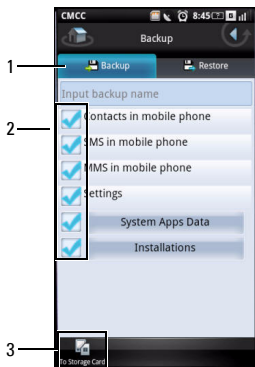

- 备份**标签
- 复选框
- 至存储卡**图标

- 选中相应的复选框以选择备份内容。
- 按选项按钮，然后选择选项面板上的**至存储卡**以开始将数据备份到存储卡中。

恢复

- 在主画面中点击**备份**以打开备份画面。
- 点击顶部的**恢复**标签以查看恢复画面。
- 选择恢复来源以开始恢复您的数据。

DCD

DCD 是中国移动通信公司 (CMCC) 提供的一项数据服务。订购频道后，会向您的手机发送新闻并在待机屏幕上显示。此项数据服务在非国际漫游情况下免费使用（包括打开服务的 WAP 页面）。

使用应用程序

如要打开 DCD，可以在主画面中选择 **DCD**。

查看 DCD 频道：

1. 在主画面中点击 **DCD** 以打开 DCD。
2. 选择频道以查看其详细信息。

DCD 设置

按选项按钮，然后选择 **更多 > Config（配置）** 以打开 DCD 设置。

包括下列设置：

连接

使用此设置选择连接模式。

滚动

使用此设置选择滚动速度。

已读项目显示

使用此设置显示或隐藏已读项目。

关闭 DCD 窗口

使用此设置显示或隐藏 DCD 窗口。

PC 同步工具

您可以同步计算机和此设备中的信息。同步时比较此设备和 PC 中的数据，并用最新信息更新计算机和您的设备。利用 PC 同步工具，您可以：

- 同步信息以在所有位置都有最新信息。
- 在此设备和 PC 之间传输文件。
- 备份手机中存储的数据。

安装 Active Sync

在开始同步前，必须在计算机中安装 PC 同步工具。选择安装文件，按照屏幕上的说明完成安装。

备份 MicroSD 卡内的预装内容

- 1 确保您的手机是在开机状态，并且处于主功能表显示介面。
- 2 通过随手机提供的USB连接线将您的手机和电脑相连。
- 3 此时萤幕会出现功能表选项，请选择**大容量存储模式**。
在电脑**我的电脑**目录可以看到新增**可移动磁片 (X:)**的显示。X 表示电脑的磁片号，根据您电脑配置不同，显示出不同的字母。
- 4 把游标移至**可移动磁片 (X:)**，然后点击滑鼠右键，选择**复制**。
- 5 然后把整个 MicroSD 卡 面的内容粘贴到电脑或指定档夹。

安装 PC 同步软体

从您的电脑 MicroSD 卡中备份档案夹安装 PC 同步软体（推荐使用）

- 1 把PC同步软体从MicroSD卡中备份到您的电脑中（请参见“备份 MicroSD 卡内的预装内容”）。
- 2 在您电脑备份目录中，打开 ODS（Ophone Desktop Suite）目录。
- 3 在 ODS 目录内，双击合适的安装档 (Windows Vista® 或 Windows® XP)。

遵循安装指导进行操作直到安装完成。

直接从 MicroSD 卡安装 PC 同步软体

- 1 把PC同步软体从MicroSD卡中备份到您的电脑中（请参见“备份 MicroSD 卡内的预装内容”）。
- 2 通过随手机提供的mini-USB和USB连接线将您的手机和电脑相连。
- 3 此时萤幕会出现功能表选项，请选择**大容量存储模式**。
在电脑**我的电脑**目录可以看到新增**可移动磁片 (X:)**的显示。X 表示电脑的磁片号，根据您电脑配置不同，显示出不同的字母。

- 4 双击**可移动磁片 (X:)**。
- 5 在 **ODS** 目录内，双击合适的安装档 (Windows Vista® or Windows® XP)。

遵循安装指导进行操作直到安装完成。



注意：您需要按照指示连接或断开和电脑的连接线以便完成安装。

本文档中的资讯如有变更，恕不另行通知。

©2009 Dell Inc. 保留所有权利。

未经 Dell Inc. 书面同意，严禁以任何形式复制这些资料。

本文中使用的商标：*Dell*和 *DELL* 标志是 Dell Inc. 的商标，*Windows* 和 *Windows Vista* 是微软企业在美国或包括其他国家的商标或注册商标。

本文档中使用的其他商标和商品名称是指拥有这些标志和名称的实体或它们的产品。Dell Inc. 对于自身商标和商品名称之外的其他商标和商品名称不享有任何所有权收益。

连接智能手机

安装完 PC 同步工具后，将 USB 线两端分别连接到设备上的 mini USB 端口和 PC。



注意：您会看到一个提示，要求您变更手机 USB 模式。选择“同步模式”以允许通过 USB 线进行同步。

使用 PC 同步工具

在此设备和 PC 之间建立连接后，即可开始同步。

可同步的信息包括联系人、日历、任务、短信、彩信、以及电子邮件。

同步数据：

- 1 选择要同步的信息，如联系人、日历、任务、短信、彩信、以及电子邮件。

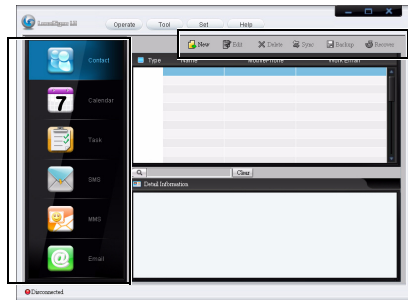

- 2 选择 **Sync**（同步）以同步文件。

添加新数据：

- 1 选择要添加的信息，如联系人、日历、任务、短信、彩信、以及电子邮件。
- 2 选择 **New**（新建）以添加新数据。

删除数据：

- 1 选择要添加的信息，如联系人、日历、任务、短信、彩信、以及电子邮件。

- 2 选择要删除的数据。
- 3 选择**删除**，然后选择**确定**以删除数据。

备份数据：

- 1 选择要添加的信息，如联系人、日历、任务、短信、彩信、以及电子邮件。
- 2 选择 **Backup**（备份），然后选择**确定**以备份数据。

恢复数据：

- 1 选择要添加的信息，如联系人、日历、任务、短信、彩信、以及电子邮件。
- 2 选择 **Recover**（恢复）。
- 3 选择**确定**以确认并开始恢复数据。

索引

B

Bluetooth

配对, 64

备份

备份, 140

恢复, 141

便笺

编辑便笺, 134

删除便笺, 134

添加便笺, 132

阅读便笺, 133

C

彩信, 55

产品概览, 20

触摸屏

放大, 26

拖动项目, 26

向上 / 向下滚动, 26

向右 / 向左滚动, 26

选择, 25

D

DCD, 141

DCD 设置

关闭 DCD 窗口, 142

滚动, 142

连接, 142

已读项目显示, 142

电池

取出, 14

装入, 14

电话

- 拨打电话, 48
- 接听, 53
- 设置, 55

F

飞信

- 帮助, 86
- 登录, 86
- 对消息进行排序, 86
- 退出, 86

J

- 计算器, 126

L

连接管理器

- Bluetooth 设置, 64

- 数据连接, 64

- 录音机, 106

M

MicroSD 卡

- 安装, 17

N

闹钟

- 更改时钟显示, 124
- 设置闹钟, 122
- 设置日期和时间, 125
- 添加更多闹钟, 123
- 隐藏时钟, 124

R

- 任务列表

索引

- 编辑任务, 135
- 创建新任务, 135
- 删除任务, 136

日历

- 编辑事件, 120
- 日程视图, 117
- 日视图, 118
- 添加新事件, 119
- 星期视图, 117
- 月视图, 116

日历设置

- 设置默认视图, 121
- 设置默认提醒, 122
- 设置提示和通知, 121
- 隐藏结束的事件, 120

日期和时间, 39

S

世界时钟

- 查看时钟, 137
- 删除时钟, 137

- 时钟设置, 138
- 添加时钟, 137

视频

- 查看属性, 96
- 对视频进行排序, 95
- 浏览, 94
- 删除多个视频, 96
- 删除文件, 95
- 视频播放器, 97

手写笔, 18

输入文本

- 4x4Keyboard, 31
- FullScreenHandWriting, 28
- Qwerty, 28
- 切换语言, 28
- 数字和符号, 29
- 选择输入法, 27

搜索

- 高级搜索, 139
- 简单搜索, 139
- 索引统计, 140
- 选择搜索类别, 139

W

网络设置

- 移动设置, 65

文件管理器

- 查看存储的文件, 126
- 更改显示, 130
- 剪切、复制和粘贴, 129
- 解压缩文件或文件夹, 132
- 删除文件和文件夹, 128
- 搜索内容, 130
- 添加新文件夹, 127
- 文件和文件夹排序, 127
- 压缩文件或文件夹, 131
- 重新命名文件或文件夹, 130

X

显示设置

- 设置屏幕超时, 39
- 手动设置亮度, 38

相机

- 视频录制模式, 105
- 使用摄像机, 105
- 使用相机, 105
- 相机模式, 104

消息收发

- 备份消息, 110
- 打开消息视图, 110
- 恢复数据, 111
- 回复消息, 107
- 向联系人发送消息, 107
- 向消息中添加更多内容, 109
- 阅读未读消息, 107

消息收发设置

- 短信传送报告, 113
- 服务中心, 115
- 签名, 115
- 数据连接, 114
- 阅读报告, 113
- 自动取回, 113

Y

音乐

- 创建播放列表, 90
- 管理播放列表, 92
- 浏览, 88
- 音乐播放器, 93

应用程序设置

- SD 卡和手机存储, 67
- SIM 卡锁, 66
- 手机锁定设置, 66

邮件

- 139 邮箱, 78
- 发送电子邮件, 82
- 接收电子邮件, 83
- 清空垃圾箱, 85
- 删除邮件, 84
- 删除帐户, 82
- 设置, 80
- 添加帐户, 79

Z

帐户设置

- 从服务器上删除电子邮件, 82
- 读取限制, 82
- 发件人名称, 82
- 发送端口, 81
- 接收端口, 81
- 密码, 81
- 签名, 82
- 协议, 81
- 验证, 81
- 在回复邮件中包含原始邮件, 82

照片

- 裁剪照片, 101
- 共享照片, 102
- 观看幻灯片, 99
- 浏览照片, 98
- 删除照片, 100
- 旋转照片, 99

照片设置

- 幻灯片放映间隔, 103
- 幻灯片过渡, 103

- 确认删除, 103
- 随机放映幻灯片, 103
- 缩略图大小, 103
- 照片排序, 103
- 重复放映幻灯片, 103

主画面, 34

状态栏, 23